

# KITANO CUP 2022

## 大会要項

- 1 主催 北野ドリームス・KITANO CUP実行委員会・北野ドリームス保護者会
- 2 大会主旨 バスケットボール競技を通して参加チーム間が仲良くなり、チームや子供たちの楽しい思い出となる
- 3 協賛 多くの企業等に協賛いただいております
- 4 期日 (男子) 2022年12月18日(日)  
(女子) 2022年12月25日(日)
- 5 会場 (男子) 2022年12月18日(日) 久留米市立北野小学校  
(女子) 2022年12月25日(日) 久留米市立北野小学校  
※開場時間及び受付開始時間は組合せ・対戦表に記載しておりますので、ご確認ください
- 6 大会責任者 大会委員長：小山大作(北野ドリームス総監督)
- 7 実行責任者 実行委員長：山本精郎(男子ヘッドコーチ)、秋口修広(女子ヘッドコーチ)
- 8 参加チーム 男子8チーム、女子8チームの合計16チーム
- 9 参加費 5,000円/チーム(受付時に徴収)
- 10 競技規則 ① 日本バスケットボール協会競技規則ミニバスケットボール競技規則に準ずる  
② マンツーマン推進のためゾーンディフェンスは禁止とします  
(コミッショナーは設置しません)  
③ 10名未満8名以上のチームでも参加を認めます。ただし、1Q~3Qまでの連続出場は認めない。当日8名未満の場合、ゲームを行うが20対0の負けとします  
④ 審判は**マスク**を着用ください
- 11 競技方法 ① 試合時間は、5-①-5-③-5-①-5 とする。延長は3分とする  
② トーナメント方式にて行う  
③ 負けたチームも下位トーナメントにて行う  
④ 審判が出来ないチームは1試合1,000円徴収させていただきます
- 12 組み合わせ 組み合わせ、試合時間、審判・T.O割りは、別紙をご確認ください  
4試合目終了後にイベントを実施します。素敵な景品を目指してみんなで楽しみましょう(別紙の申込書にメンバーを記載して当日の朝に提出して下さい)

- 13 表 彰 開会式は行いませんが、試合開始15分前に指導者ミーティングを行います  
男女共に試合が全て終了した後に表彰式を行う  
優勝・準優勝に賞状及びトロフィーを、3位のチームに賞状を授与する  
ベストプレイヤー賞として、各チームに1名、ドリームス賞として各チーム1名  
に授与する。男女各優勝チームの指導者にベストコーチング賞（小山賞）  
を授与する
- 14 連絡先 大会事務局 小山 大作（北野ドリームス総監督）090-7398-1329  
男子会場 山本 精郎（男子ヘッドコーチ）090-6899-9783  
女子会場 秋口 修広（女子ヘッドコーチ）090-8625-1328

## 注 意 事 項

- 1 本大会は、JBA・福岡県南部地区より新型コロナウイルス感染予防対策として出された、ガイドライン、チェックリストに基づき大会運営を行います。受付時に選手・指導者・応援者のチェックリストをご提出くださいますよう、お願い致します。  
  
また、**会場への入場は受付後**とし、アルコールにて消毒をしてご入場ください。  
尚、今回の大会は子供たちに、楽しい思い出を作ってもらうことを目的としていますので、**子供たちは全員参加**して頂いて構いません。引率や応援の**保護者は感染防止対策を考えた常識の範囲内**でお願いします。ただし、**当日までに感染者が増加して感染対策が確保できないと判断した場合には、急遽人数制限をすることもありますので、ご了承下さい。**  
  
新型コロナウイルス感染防止対策については「KITANO CUP新型コロナウイルス感染防止対策について」をお読みください。
- 2 組み合わせの左側のチームが、オフィシャル席に向かって右側のベンチとし、ユニフォームは淡色（白色）とする
- 3 参加チームは審判員を帯同してください（審判が出来ないチームは1試合1,000円徴収させていただきます）
- 4 オフィシャルは参加チームで行います。練習を兼ねて行われる場合は、チーム関係者が後ろについて指導してください
- 5 マンツーマン推進のため、ゾーンディフェンスは禁止とします。尚、コミッショナーは設置致しませんので、各チームでご指導をお願いします
- 6 開場時間は各組み合わせ表をご確認ください。借りている駐車場の開場時間の関係もありますので、あまり早くお越しにならないようお願いします
- 7 指導者ミーティングを試合開始15分前に行います。
- 8 靴箱は各チームで準備し、選手・保護者ともに放置せず、まとめて管理をして下さい。また、トイレ使用時のスリッパへの履き替えもご指導ください。
- 9 参加費は受付にてお支払い下さい
- 10 喫煙は校外で行って下さい。灰皿は置きませんので各自でご準備下さい
- 11 ゴミは各チームでお持ち帰り下さい
- 12 インテグリティー「**クリーンバスケット、クリーンザゲーム ～暴力暴言根絶～**」をお願いします
- 13 ケガや病気については、各チームで対応して下さい
- 14 駐車場については、次のことを**厳守してください**
  - ①北野小学校では、車の台数を**各チーム7台まで**に制限します（指導者は別で3台まで）
  - ②駐車場内での事故・盗難には十分に注意してください。主催者は一切の責任を負いません
  - ③駐車場は、係員の指示に従ってください
  - ④駐車証は車内の見えやすい位置においてください（チーム名・台数No. を記入）
- 15 忘れ物の無いように各チームで管理をお願いします

# 新型コロナウイルス感染防止策

※各チームはコロナ対策代表者を決め、チーム管理、対策の徹底を促す

## ○コロナ対策代表者

- **消毒液の準備（ベンチ、TO機器等の消毒のため）**
- 所定の「健康チェックシート」を回収、提出
- 試合当日に「健康チェックシート」を回収、提出
- チームより先に会場入りし、チームの異常の有無を報告（チームは車で待機など）
- 導線、待機場所の確認をし、チームを受け入れる（手洗い、消毒の徹底）
- 指導者（代表者）会議に参加し、コロナ予防策や注意事項の確認
- 試合の際、場所への誘導、試合後にベンチの消毒を徹底
- 退場（体育館から出る）やトイレ後の手洗い、消毒等の徹底
- 控え場所で密にならない注意喚起

## ○選手

- 会場挨拶等は間隔をあけるか、又は少人数で密にならないように行う
- 試合前、試合後に相手チーム、審判との握手は実施しない
- 倒れた選手に手を貸さない
- ハイタッチ、抱擁を行わない
- 咳エチケットを守ること
- ボトルを共有しないこと
- タオルを共有しないこと
- コート上でチームメイト、審判と会話する際にもお互いの距離について配慮すること
- **ベンチではマスクを着用し、会話を控えること**
- 手洗い後のタオルを準備（汗拭きタオルと別にしておく）
- 会場への出入りの際やトイレ使用後は手洗いや消毒等を実施すること
- 密にならないように注意しあう

## ○指導者

- ベンチで指示する指導者以外はマスクを着用する
- ベンチで指示をする際は、**出来るだけ大声で行わないように配慮する**
- 審判との握手は実施しない
- 相手チームの指導者との握手は実施しない
- **タイムアウト中の指導はマスク又はフェイスシールド着用で実施する（飛沫防止のため）**

## ○保護者及び応援者

- 大声での応援は控える
- 控え場所で密にならない注意喚起
- 会場への出入りの際やトイレ使用後は手洗いや消毒等を実施する
- 必ずマスクの着用をする

## ○T.O

- ハーフタイム、試合終了後にTO機器、モップの柄、得点版などの手が触れた場所の消毒
- 筆記用具は各自で準備をし、共有使用は避ける
- TO補助は1名のみとする

※控え場所ではマスクの徹底をお願いします

※会場内（控室以外）での水分補給以外の飲食は、感染防止対策のため禁止といたします。寒い時期ではありますが、ご理解の程よろしくをお願いします

## KITANO CUP 2022 参加チーム

男子	女子
Blue Shooting Stars	松原ミニバスケットボール
岡山ミニバスケットボールクラブ	羽犬塚ミニバスケットボールボールクラブ
三国バスケットボールクラブ	吉木ガールズミニバスケットボールクラブ
松原ミニバスケットボールスポーツ少年団	玉名ミナミ
西城山小学校男子ミニバスケットボールクラブ	銀水グレイトフルガールズ
本庄男子ミニバスケットボールクラブ	広川ロケッツミニバスケットボールクラブ
六合ミニバスケットボールクラブ	七隈女子ミニバスケットボールクラブ
北野ドリームス	北野ドリームス

**大会へのご参加ありがとうございます**

## イベント要項・参加申込書

### 【実施方法】

参加メンバー：イベントは子ども4人+指導者1人

フリースローを1人2本の合計で競います。指導者が外した場合は-1点とします。

素敵な景品を目指してみんなで楽しみましょう

参加チーム名			
イベント参加者			
		1本目	2本目
選手名			
指導者			
合計			点

※最高得点は10点です。最高得点を目指して頑張りましょう。

※この用紙にメンバーを記載して、当日の朝に受付にご提出ください。

# 北野小学校全体図

グラウンド（※グラウンドへの立ち入り禁止）

南

民家  
住宅の為  
駐車禁止

北野小学校校舎

※校舎への立ち入り禁止

職員入口

駐車禁止

東

職員駐車場

各チーム5台

体育館  
プール

小運動場

西

各チーム指導者含め  
5台

学童保育

路上駐車禁止

北

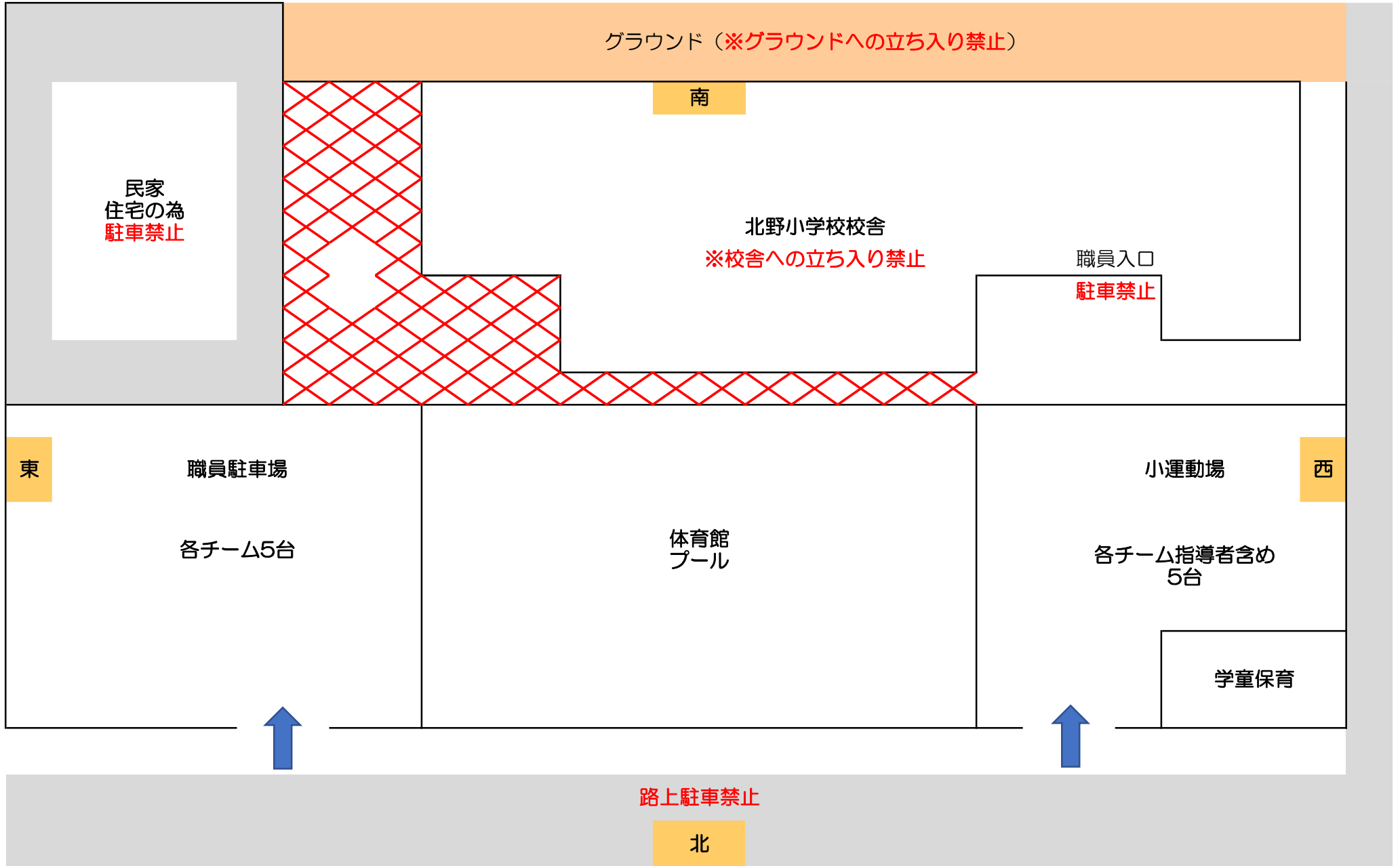

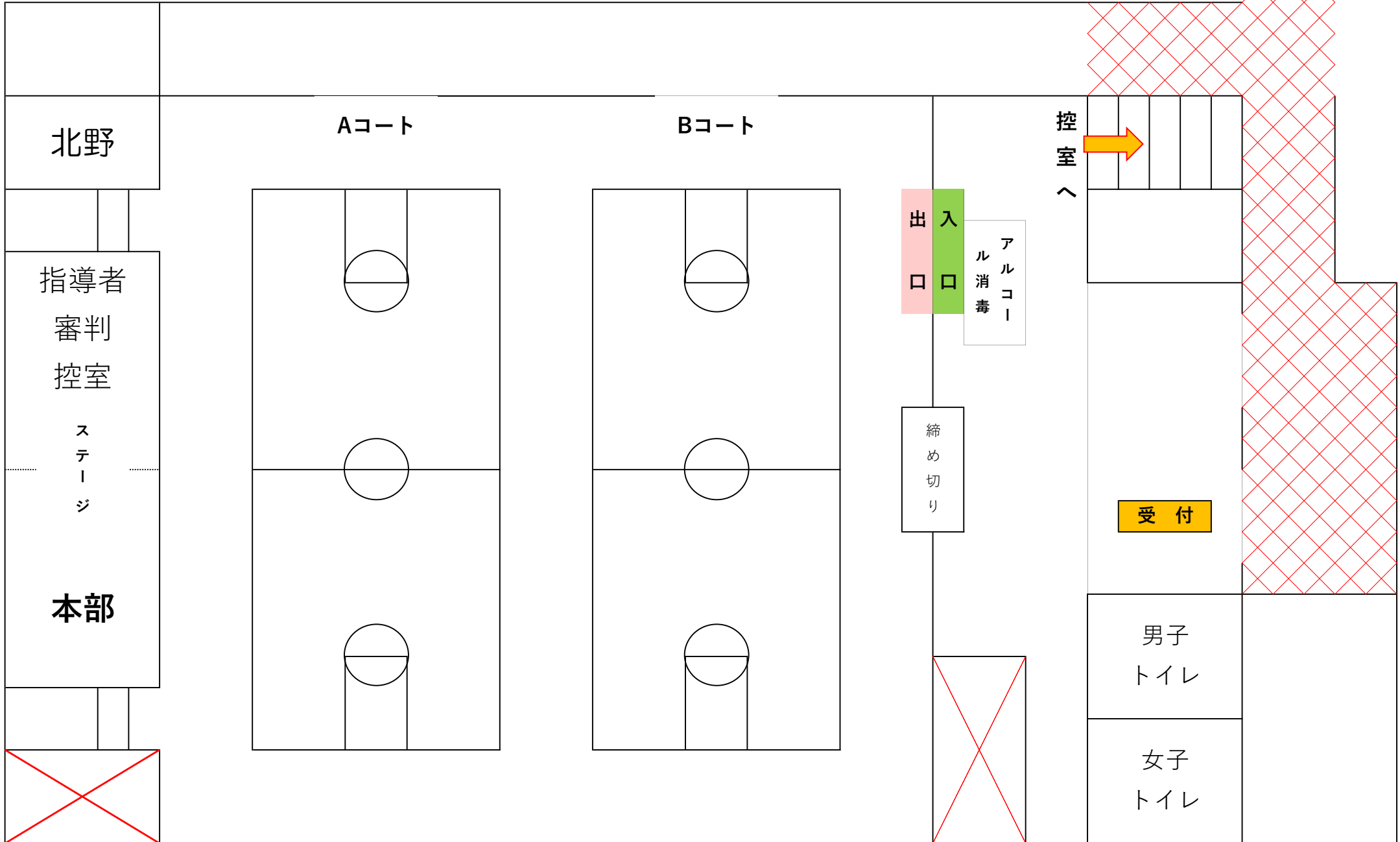



東

# 北野小学校2階控室

西

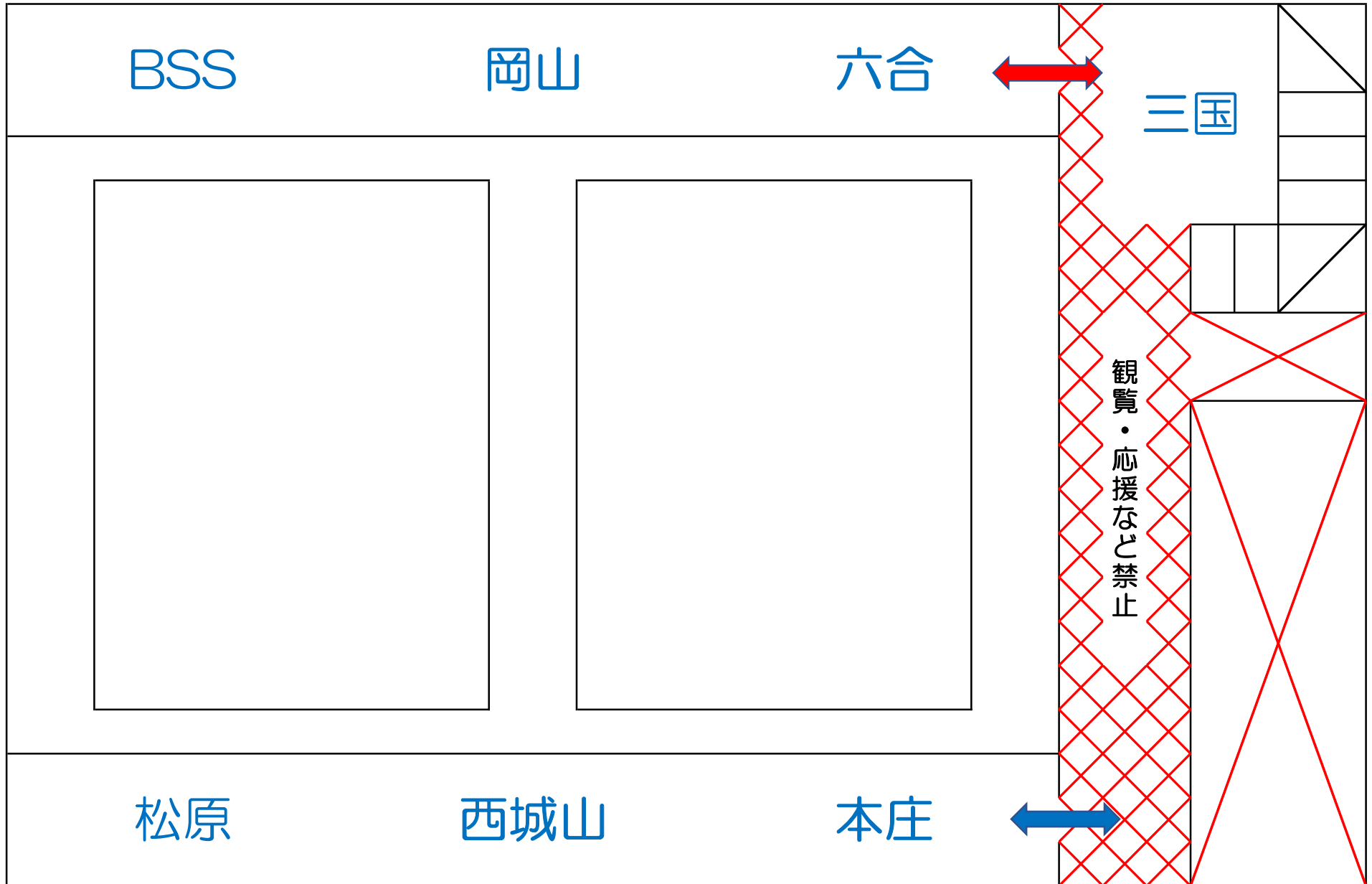

東

# 北野小学校2階控室

西

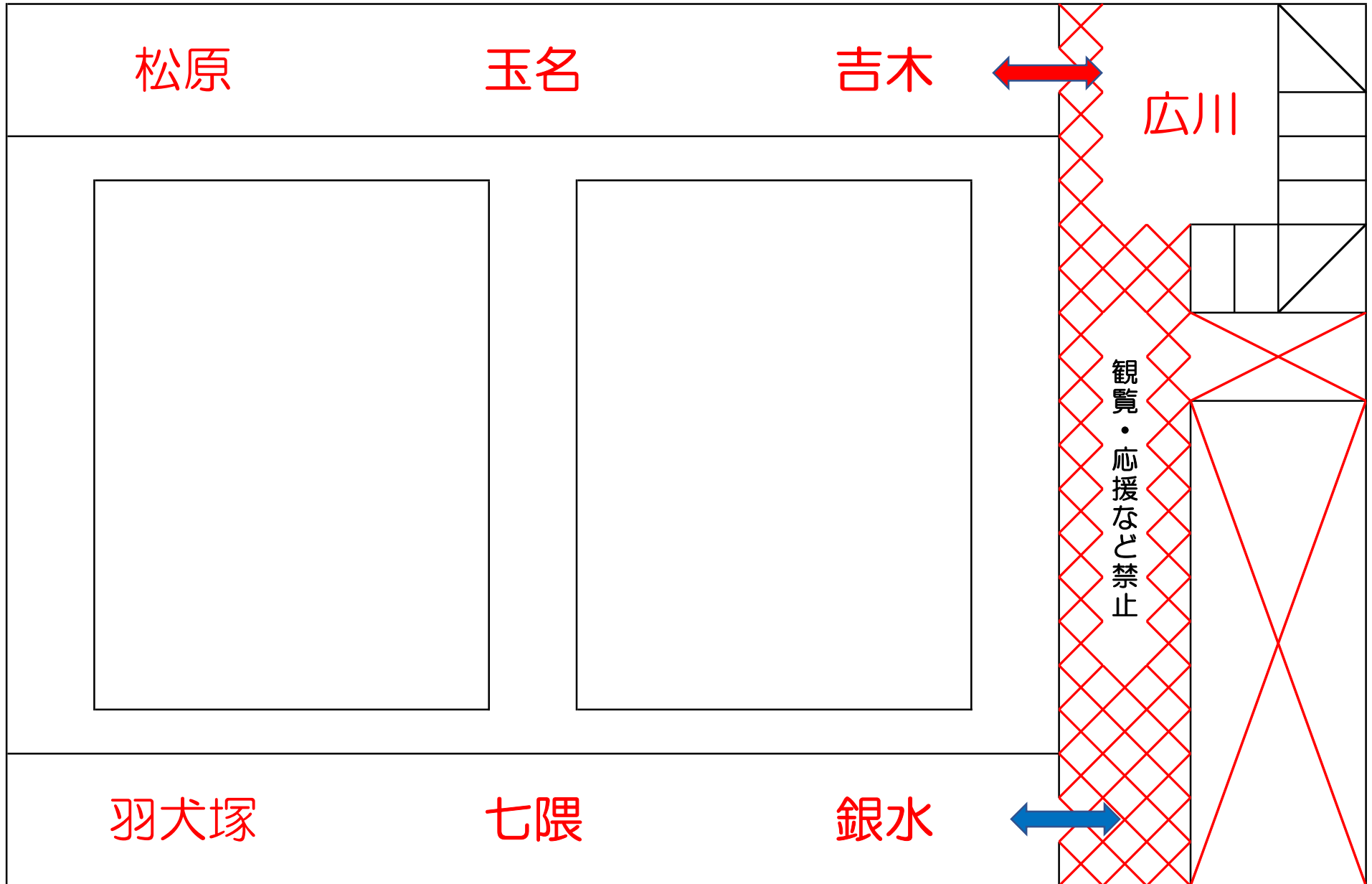

# 北野小学校小運動場駐車場案内

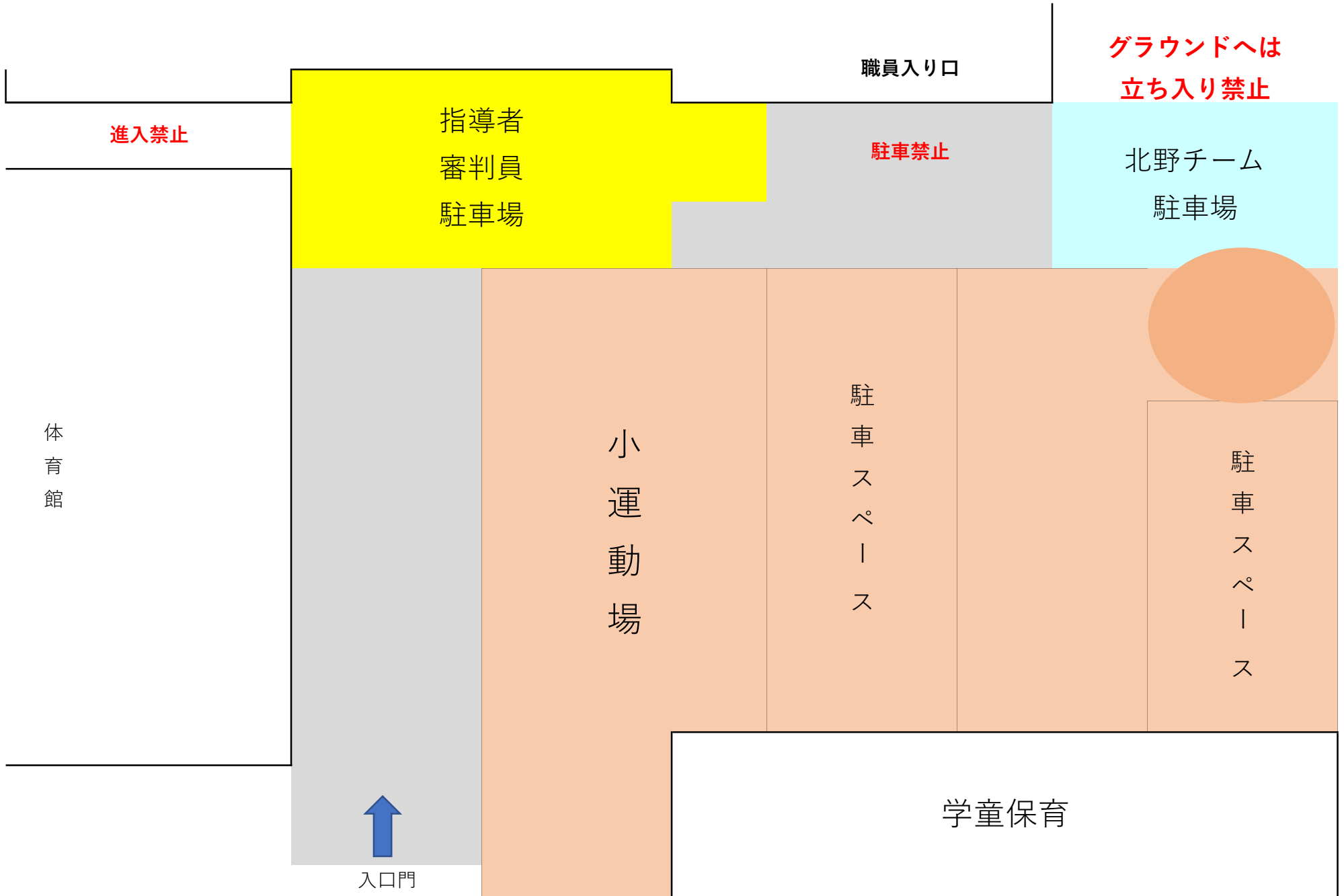

## 北野小学校使用上の注意

- ① 控室は決まっているところをお願いします。赤い斜線のところは使用禁止です。
- ② 暑い場合は屋外の軒下で控室を確保していただいても構いません。ただし、赤い斜線のところは、導線になりますので、避けて確保してください。
- ③ 体育館以外の電源の使用はできません。
- ④ 職員入り口を控室にすることは禁止です。
- ⑤ **カーテンは自動ですので、カーテンには絶対に触れないで下さい。**
- ⑥ 体育館2階などにある、**火災報知器には絶対に触れないで下さい。** 小さなお子様も保護者がしっかり監視してください。（以前警報が鳴り、消防・警察・学校関係者・地域住民が集まったことがあります）
- ⑦ 体育館内での食事は原則禁止です。雨天の場合は黙食にご協力下さい。
- ⑧ トイレは靴を脱いで使用して下さい。
- ⑨ 学童前と校舎前でボールを使ったアップをすると、ガラスを割る危険性があるので、気をつけて下さい。
- ⑩ 体育館南側の通路でのアップは禁止です。車に気をつけて小運動場を使用して下さい。
- ⑪ **グラウンドへの立ち入りは禁止です。**
- ⑫ 校舎への立ち入りは禁止です。
- ⑬ 車は各チーム指導者を含め**5台を小運動場**へ、残り**5台を職員駐車場**へ駐車して下さい。
- ⑭ 灰皿は準備しませんので、各チーム校外での喫煙をお願いします。
- ⑮ 路上駐車は絶対にしないでください。（以前警察が来たことがあります。）

# KTANO UP 2022 組合せ

2022年12月18日

北野小学校

男子

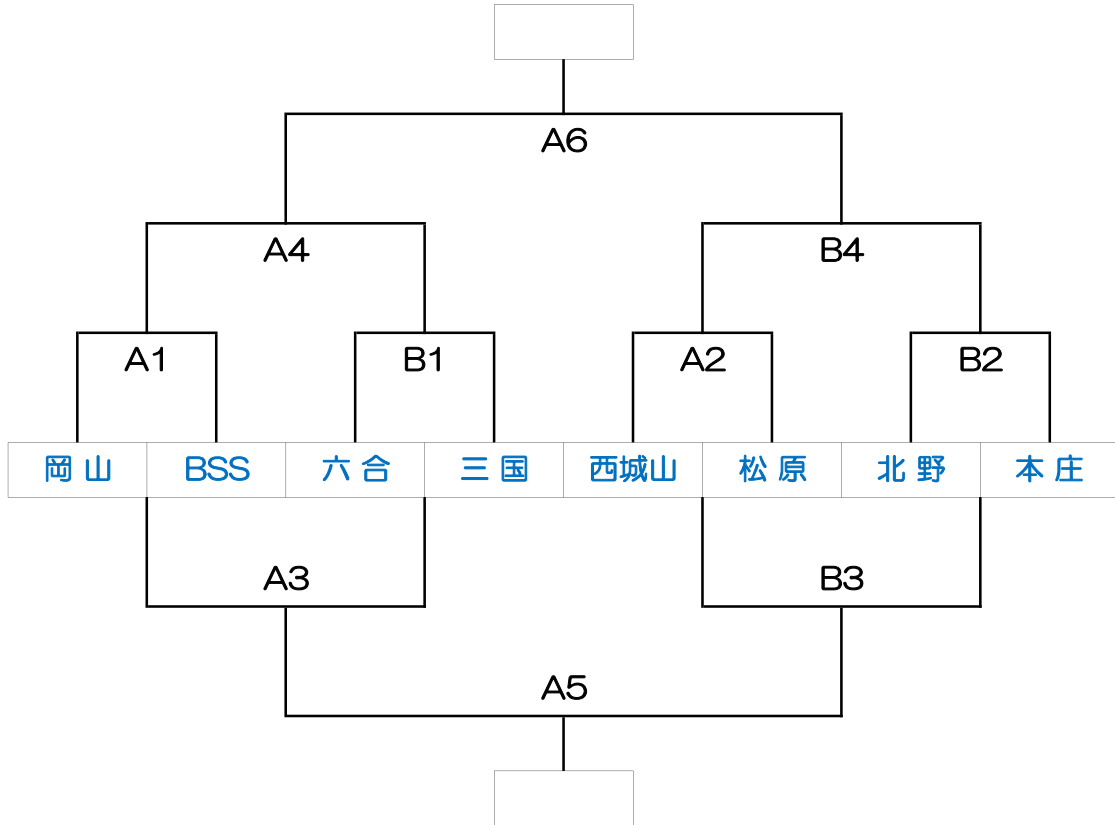

3位決定戦

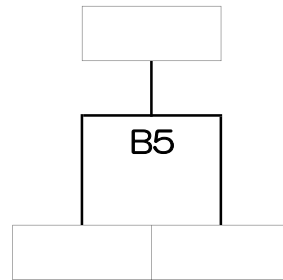
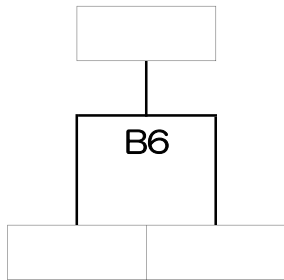

12月18日

KTANO UP 2022 試合割

北野小

	チーム名	審判	審判	チーム名	チーム名	審判	審判	チーム名
		T・O	チーム名			T・O	チーム名	
Aコート				Bコート				
第1試合 9:00~	岡山	西城山	松原	BSS	六合	北野	本庄	三国
		T・O	松原			T・O	北野	
第2試合 10:05~	西城山	岡山	BSS	松原	北野	六合	三国	本庄
		T・O	BSS			T・O	三国	
第3試合 11:40~	A2負	A2勝	B2勝	B2負	A1負	A1勝	B1勝	B1負
		T・O	A2勝			T・O	B2勝	
第4試合 12:45~	A2勝	A2負	B2負	B2勝	B1勝	B1負	A1負	A1勝
		T・O	A3勝			T・O	B3勝	
<b>イベント</b>								
第5試合 14:25~	B3勝	B4勝	A4勝	A3勝	A3負	A4負	B4負	B3負
		T・O	B4負			T・O	A4負	
第6試合 15:30~	A4勝	A5負	A5勝	B4勝	A3負	B5勝	B5負	A4負
		T・O	A5勝			T・O	B5勝	

※審判の際はレフリーマスクを必ず着用してください。ない場合には必ず  
ホイッスルカバーをつけるようお願いします。

# KTANO UP 2022 組合せ

2022年12月25日

北野小学校

女子

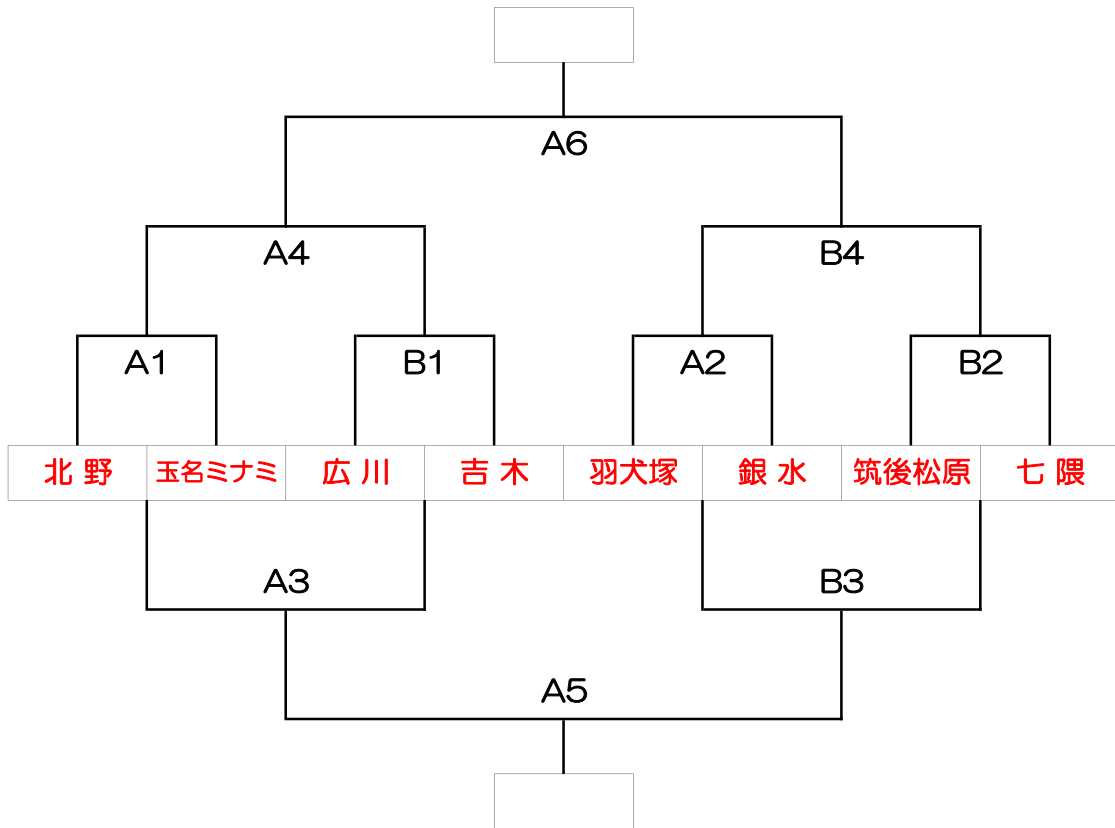

3位決定戦

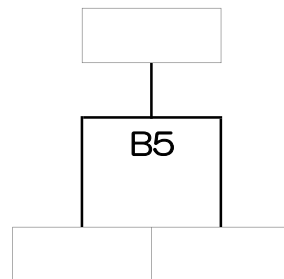
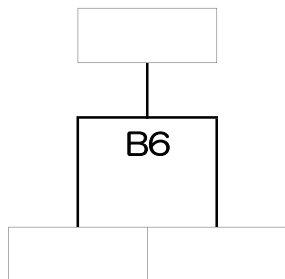

12月25日

KTANO UP 2022 試合割

北野小

	チーム名	審判	審判	チーム名	チーム名	審判	審判	チーム名
		T・O	チーム名			T・O	チーム名	
Aコート				Bコート				
第1試合 9:00~	北野	羽犬塚	銀水	玉名南	広川	筑後松原	七隈	吉木
		T・O	羽犬塚			T・O	筑後松原	
第2試合 10:05~	羽犬塚	北野	玉名南	銀水	筑後松原	広川	吉木	七隈
		T・O	北野			T・O	吉木	
第3試合 11:40~	A2負	A1勝	B1勝	B2負	B1負	A2勝	B2勝	A1負
		T・O	A2勝			T・O	B2負	
第4試合 12:45~	A1勝	A2負	B2負	B1勝	A2勝	B1負	A1負	B2勝
		T・O	A3勝			T・O	B3勝	
<b>イベント</b>								
第5試合 14:25~	B3勝	A4勝	B4勝	A3勝	B3負	A4負	B4負	A3負
		T・O	A4負			T・O	B4負	
第6試合 15:30~	A3勝	A5勝	A5負	A4勝	A4負	B5勝	B5負	A3負
		T・O	A5勝			T・O	B5勝	

※審判の際はレフリーマスクを必ず着用してください。ない場合はホイッスルカバーを必ずつけて審判お願いします。