

ぼたやま杯組合せ(男子)

Aパート
4月14日

A・B 桂川総合体育館
C・D サルビアパーク

G-BOYS

●が初日の第1試合のオフィシャル

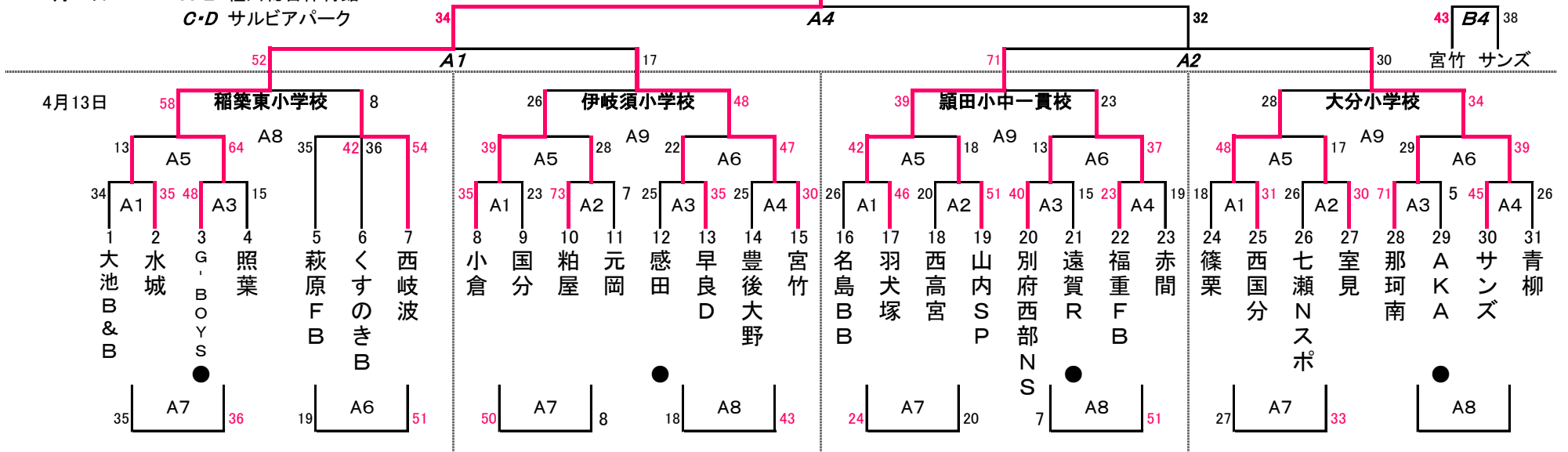

Bパート
4月14日

A・B 桂川総合体育館
C・D サルビアパーク

M J

●が初日の第1試合のオフィシャル

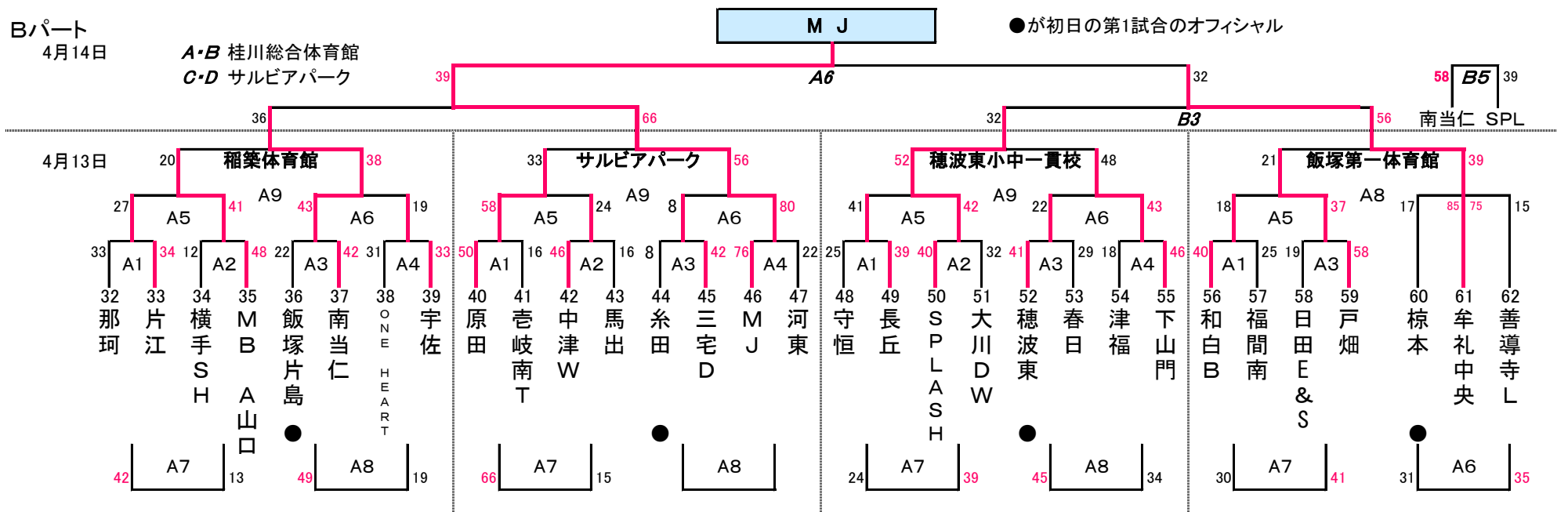

ぼたやま杯組合せ(男子)

Cパート
4月14日

A・B 桂川総合体育館
C・D サルビアパーク

八 児

●が初日の第1試合のオフィシャル

4月13日

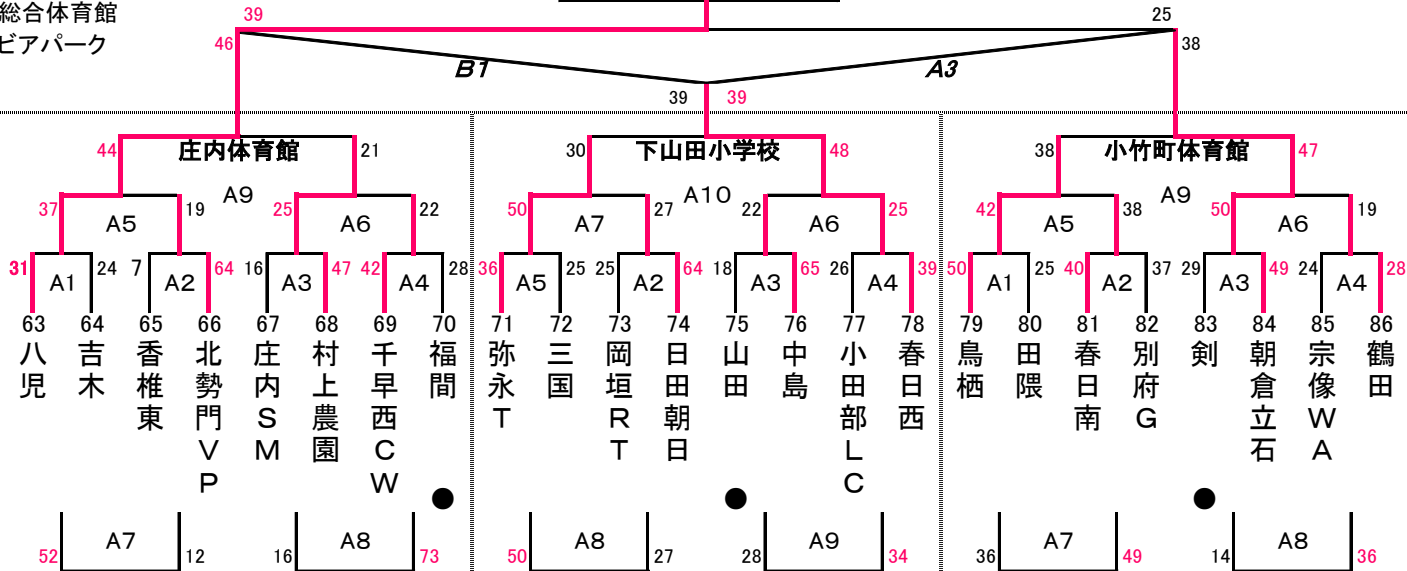

Dパート
4月14日

A・B 桂川総合体育館
C・D サルビアパーク

古賀B

●が初日の第1試合のオフィシャル

4月13日

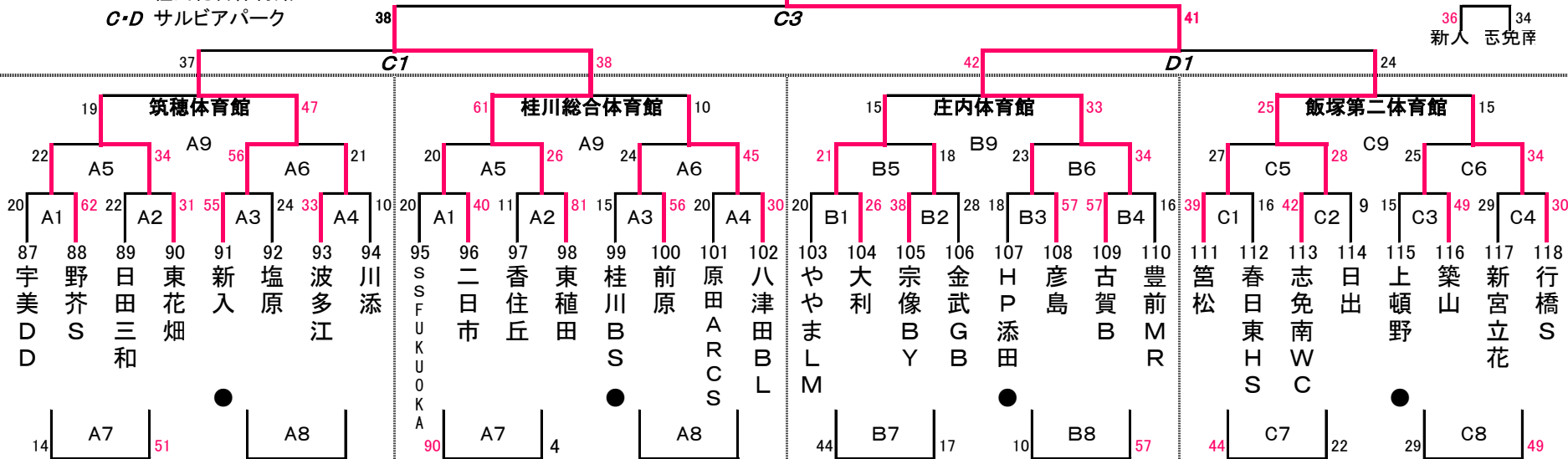

ぼたやま杯組合せ(男子)

Eパート
4月14日

A・B 桂川総合体育館
C・D サルビアパーク

別府中部GW

●が初日の第1試合のオフィシャル

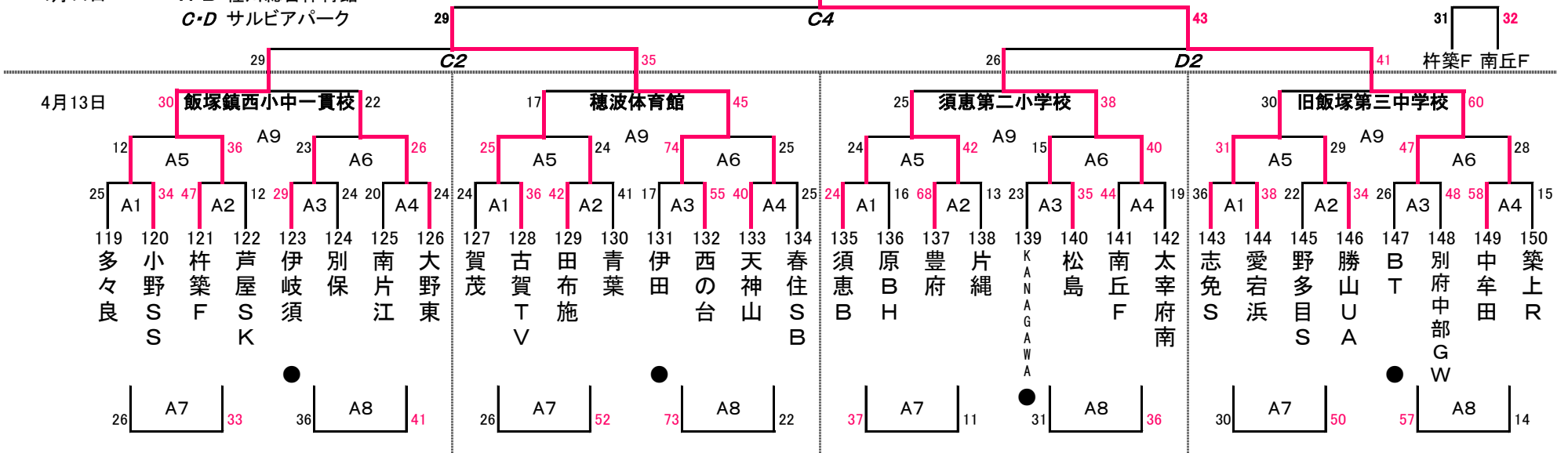

ぼたやま杯組合せ(女子)

Aパート
4月14日

A・B 飯塚第一体育館
C 飯塚第二体育館

上津役

●が初日の第1試合のオフィシャル

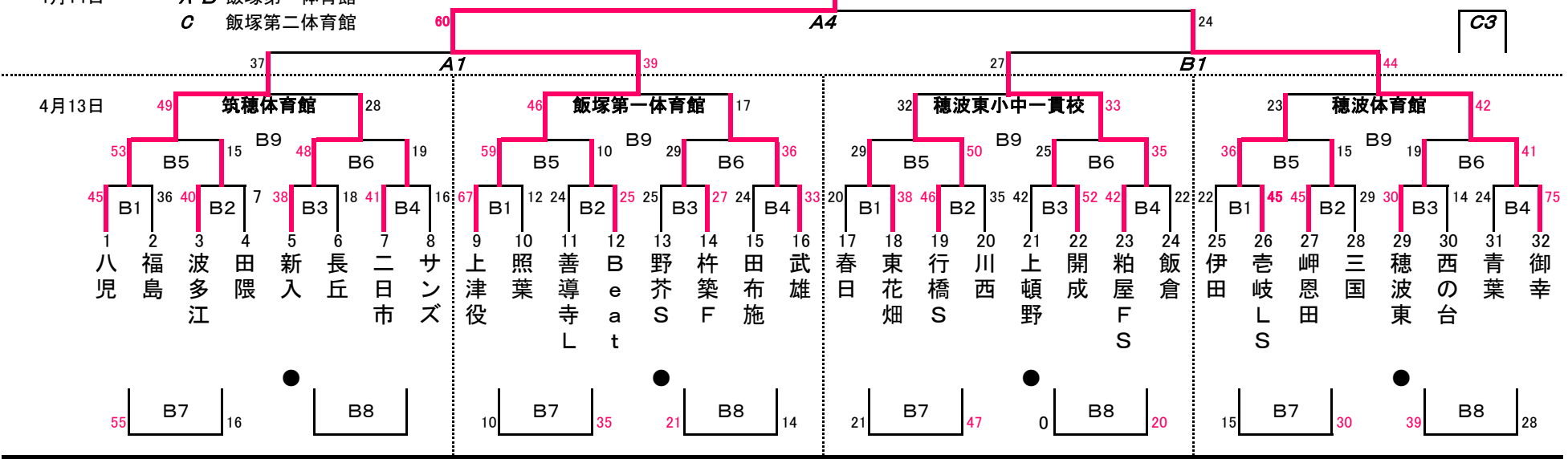

Bパート

4月14日

A・B 飯塚第一体育館
C 飯塚第二体育館

Bパート

●が初日の第1試合のオフィシャル

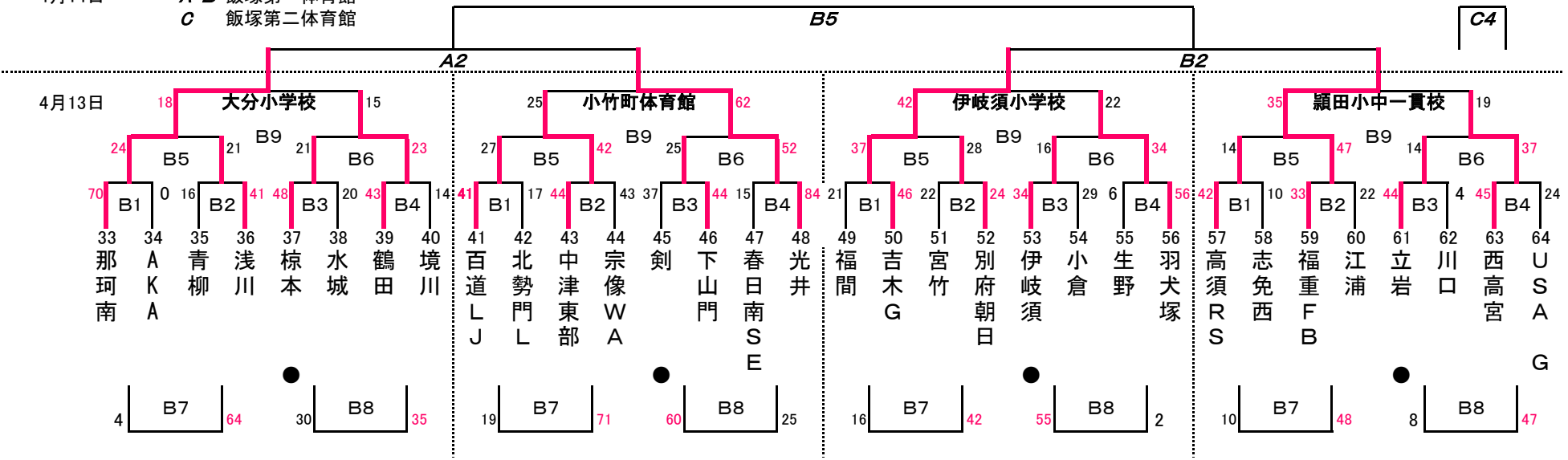

ぼたやま杯組合せ(女子)

Cパート

4月14日

A・B 飯塚第一体育館
C 飯塚第二体育館

Cパート

●が初日の第1試合のオフィシャル

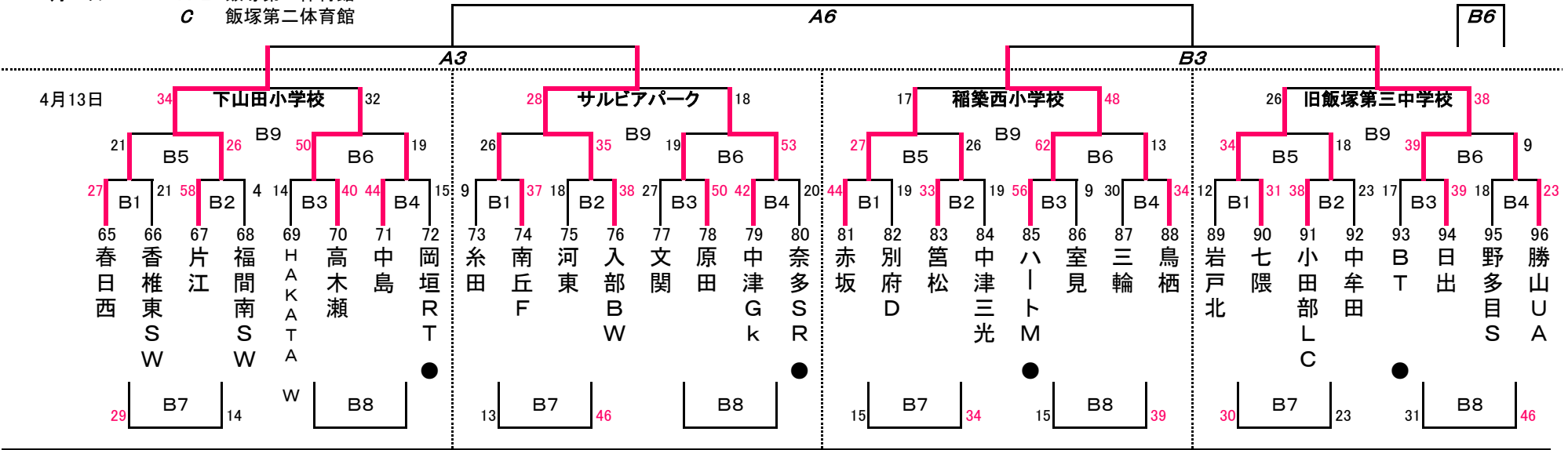

Dパート

4月14日

A・B 飯塚第一体育館
C 飯塚第二体育館

麻里布

●が初日の第1試合のオフィシャル

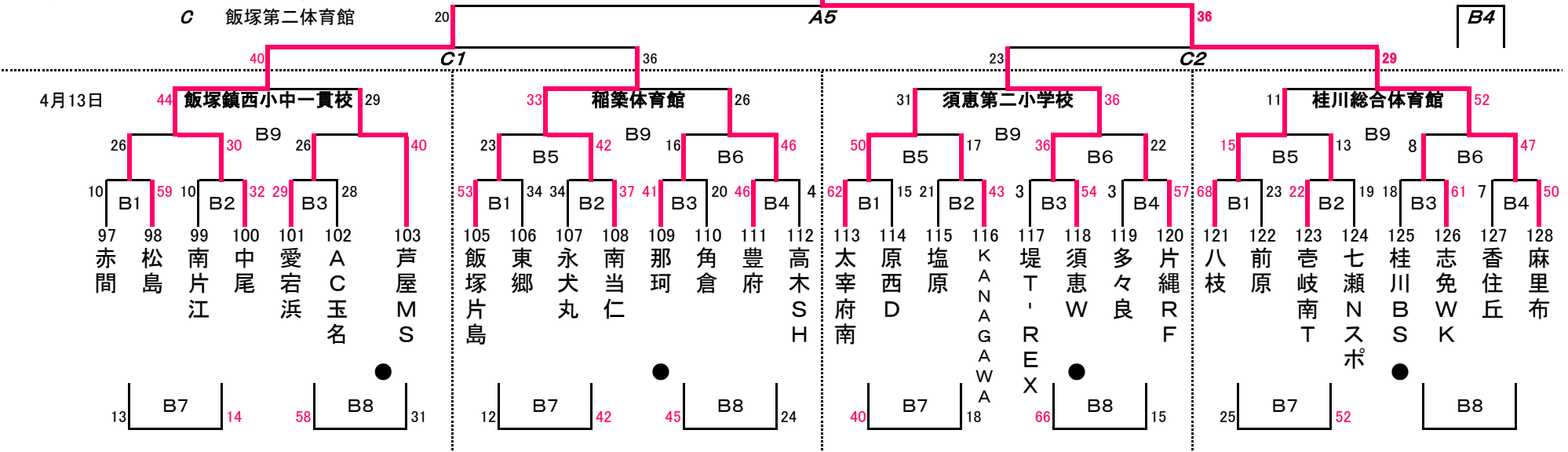

男子2日目 A・B・C : 桂川総合体育館
D・E : サルビアパーク

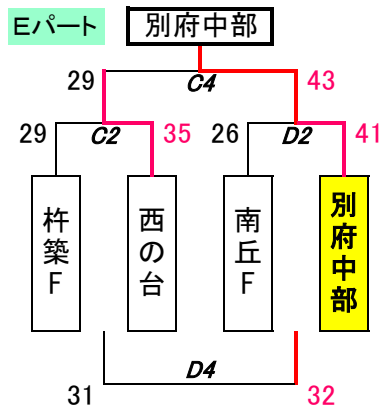
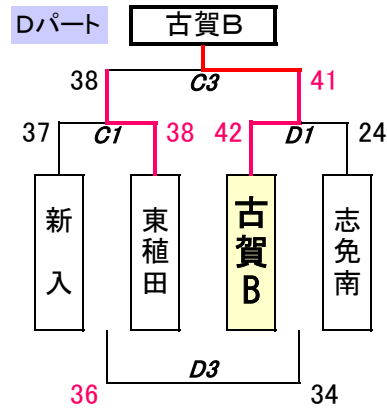
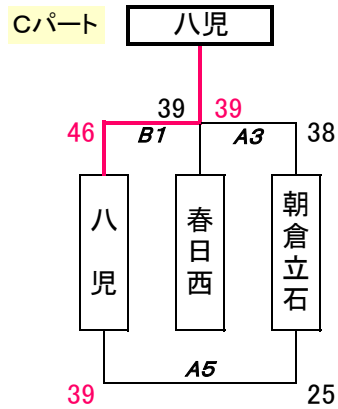
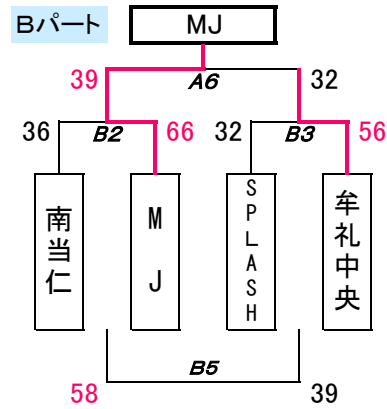
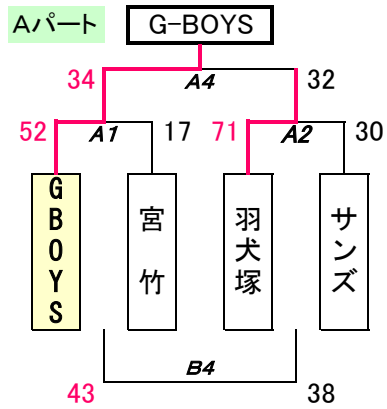

女子2日目 A・B・C・D : 飯塚第一・第二体育館

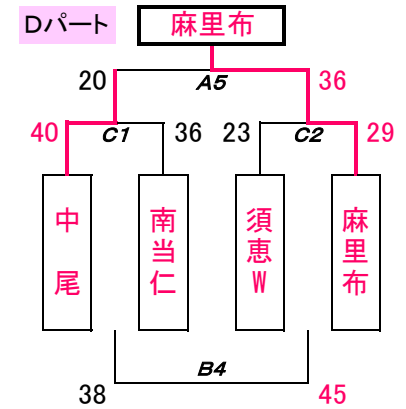
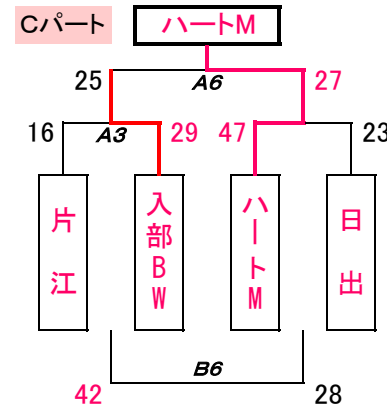
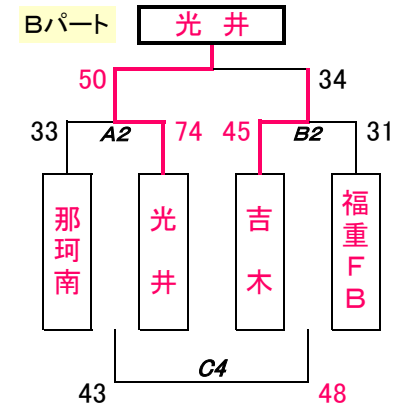
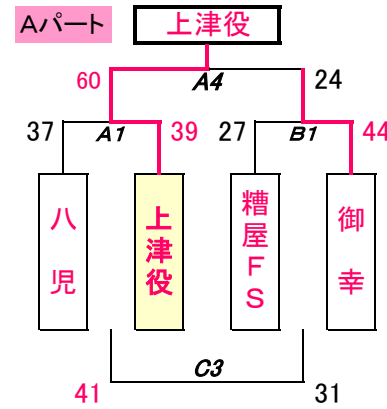

2019 第23回 ぼたやま杯 最終結果



男子

女子

Aパート	優勝	G-BOYS
	準優勝	羽犬塚
	第3位	宮竹
	第4位	サンズ

Aパート	優勝	上津役
	準優勝	御幸
	第3位	八児
	第4位	糟屋F

Bパート	優勝	M J
	準優勝	牟礼中央
	第3位	南当仁
	第4位	SPLASH

Bパート	優勝	光井
	準優勝	吉木
	第3位	福重FB
	第4位	那珂南

Cパート	優勝	八児
	準優勝	春日西
	第3位	朝倉立石

Cパート	優勝	ハートM
	準優勝	入部BW
	第3位	片江
	第4位	日出

Dパート	優勝	古賀B
	準優勝	東植田
	第3位	新入
	第4位	志免南WC

Dパート	優勝	麻里布
	準優勝	中尾
	第3位	須恵W
	第4位	南当仁

Eパート	優勝	別府中部GW”
	準優勝	西の台
	第3位	南丘F
	第4位	杵築F