

ぼたやま杯組合せ(男子)

●が初日の第1試合のオフィシャル

4月17日 ※二日目の組み合わせは同地区での対戦がないように調整します。

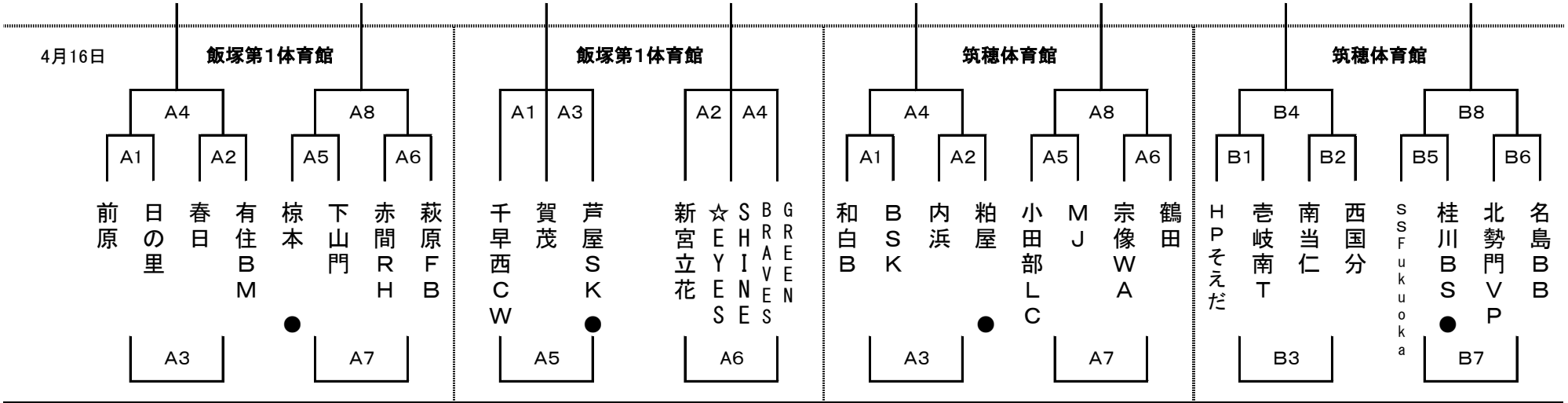

●が初日の第1試合のオフィシャル

4月17日 ※二日目の組み合わせは同地区での対戦がないように調整します。

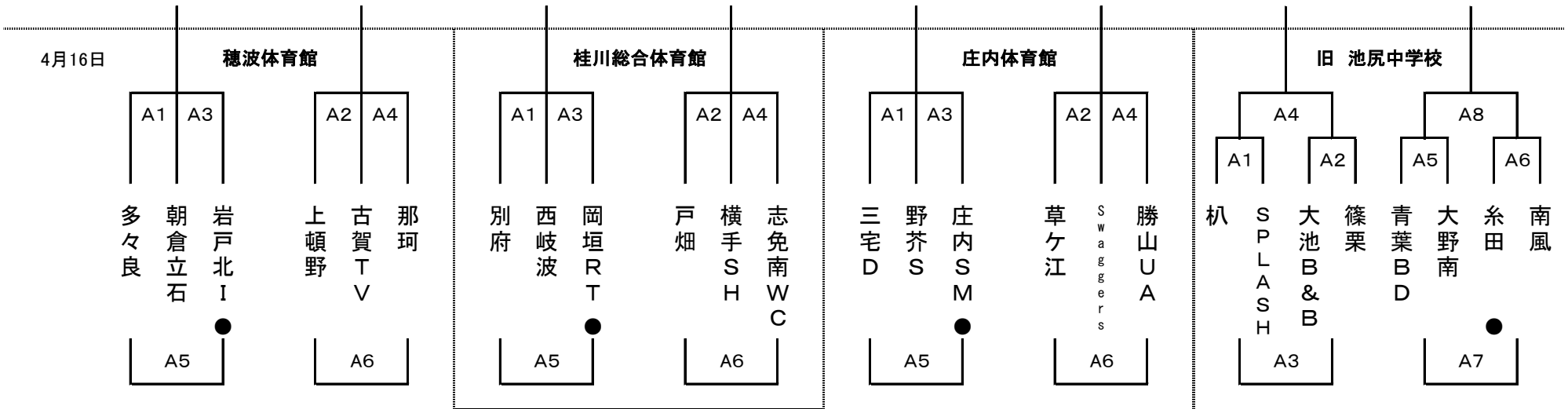

ぼたやま杯組合せ(男子)

●が初日の第1試合のオフィシャル

4月17日 ※二日目の組み合わせは同地区での対戦がないように調整します。

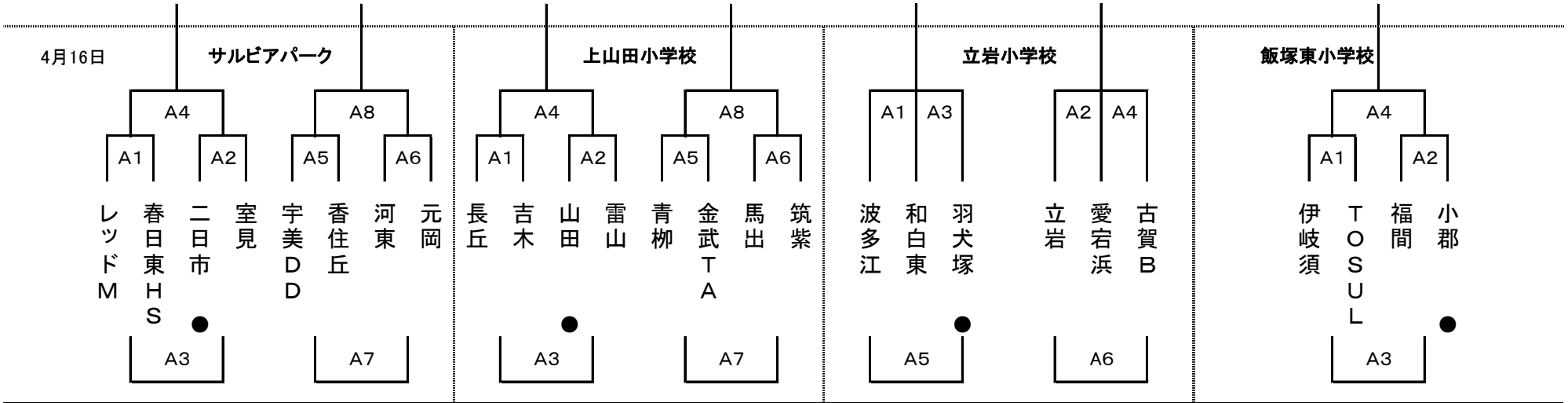

●が初日の第1試合のオフィシャル

4月17日 ※二日目の組み合わせは同地区での対戦がないように調整します。

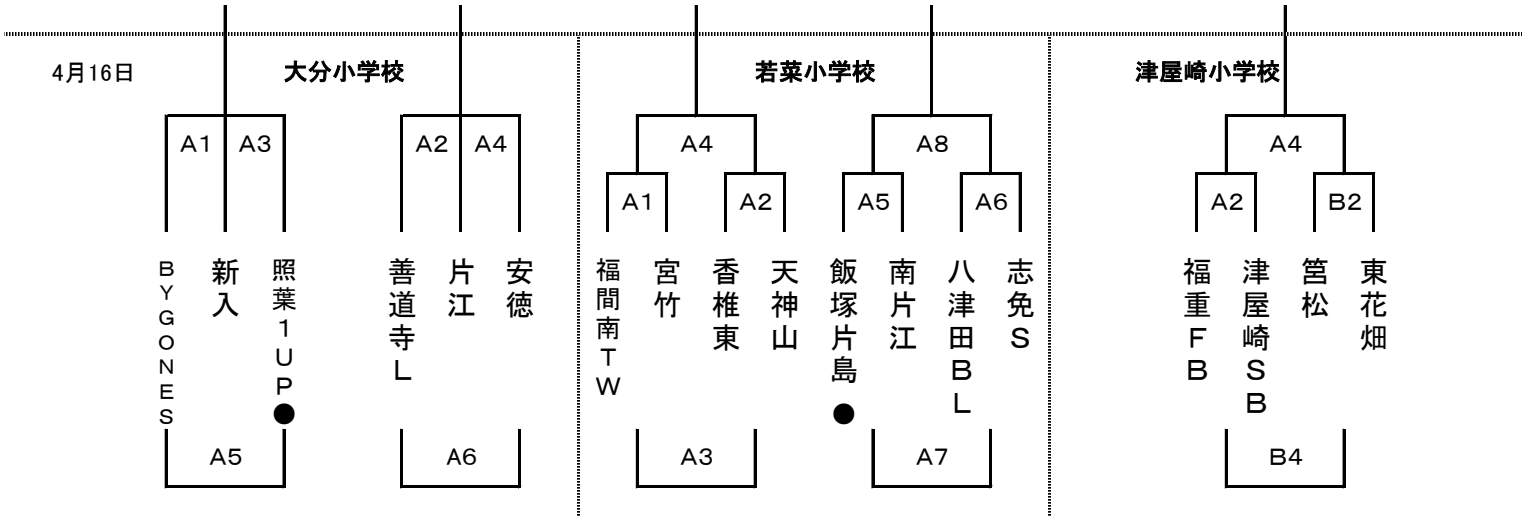

ぼたやま杯組合せ(女子)

●が初日の第1試合のオフィシャル

4月17日 ※二日目の組み合わせは同地区での対戦がないように調整します。

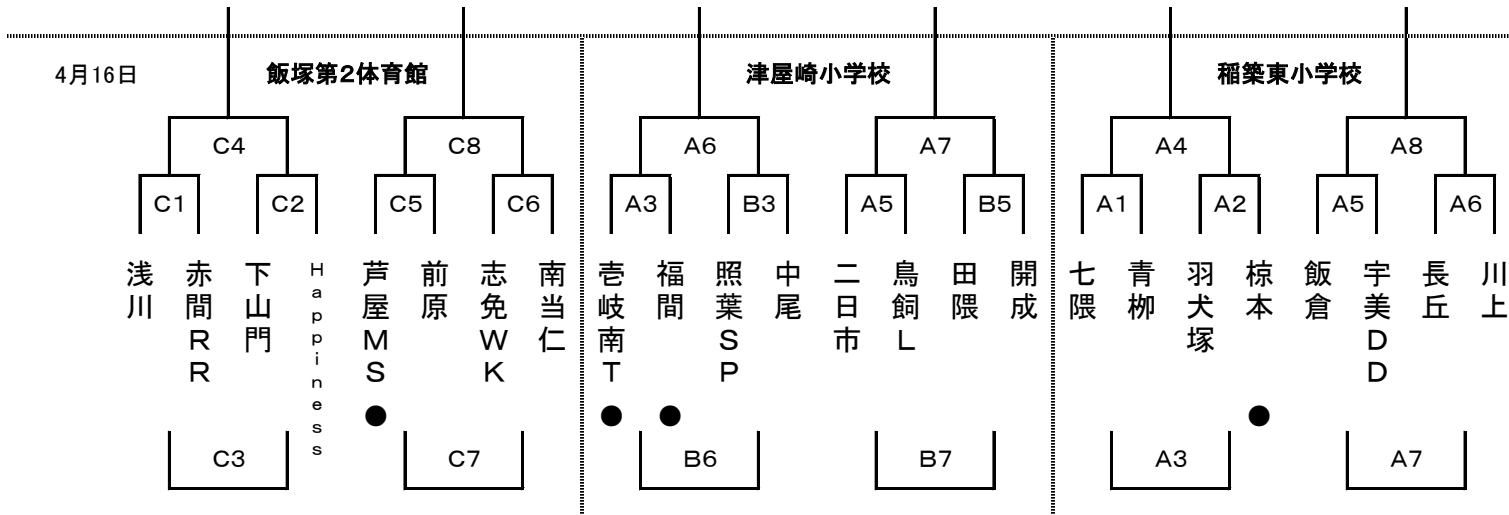

●が初日の第1試合のオフィシャル

4月17日 ※二日目の組み合わせは同地区での対戦がないように調整します。

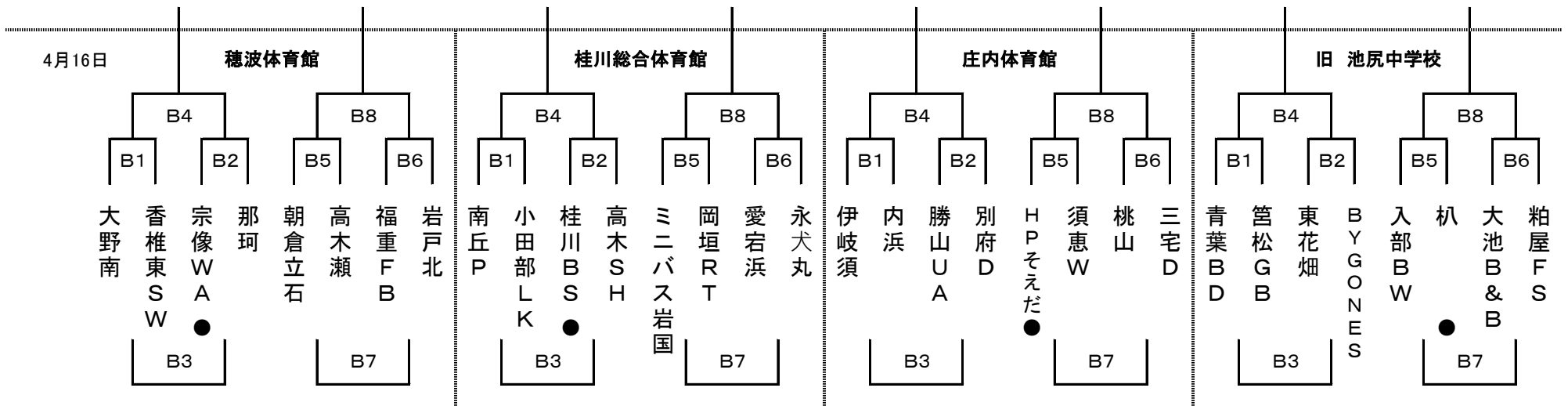

ぼたやま杯組合せ(女子)

●が初日の第1試合のオフィシャル

4月17日 ※二日目の組み合わせは同地区での対戦がないように調整します。

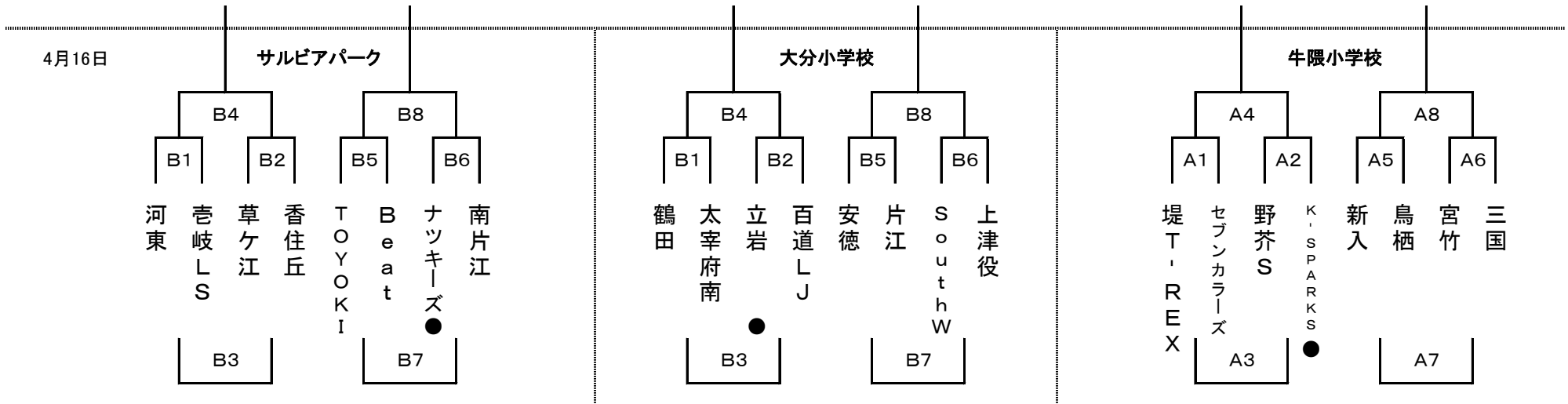

第25回ぼたやま杯審判割 (飯塚第一・第二体育館・サルビアパーク・桂川総合体育館)

飯塚第一体育館		第1試合	第2試合	第3試合	第4試合	第5試合	第6試合	第7試合	第8試合
Aコート 男子	対戦	前原 ー 日の里	春日 ー 有住BM	A1負 ー A2負	A1勝 ー A2勝	椋本 ー 下山門	赤間RH ー 萩原FB	A5負 ー A6負	A5勝 ー A6勝
	TO	椋本	A1勝	A2勝	A3負	A4負	A5勝	A6勝	A7負
	審判	春日 有住BM	前原 日の里	A1勝 A2勝	A1負 A2負	赤間RH 萩原FB	椋本 下山門	A5勝 A6勝	A5負 A6負
Bコート 男子	対戦	千早西CW ー 賀茂	新宮立花 ー SHINE☆EYES	賀茂 ー 芦屋SK	SHINE☆EYES ー GREEN BRAVES	芦屋SK ー 千早西CW	GREEN BRAVES ー 新宮立花		
	TO	芦屋SK	GREEN BRAVES	千早西CW	新宮立花	賀茂	SHINE☆EYES		
	審判	新宮立花 SHINE☆EYES	賀茂 芦屋SK	SHINE☆EYES GREEN BRAVES	芦屋SK 千早西CW	GREEN BRAVES 新宮立花	千早西CW 賀茂		

飯塚第二体育館		第1試合	第2試合	第3試合	第4試合	第5試合	第6試合	第7試合	第8試合
Cコート 女子	対戦	浅川 ー 赤間RR	下山門 ー Happiness	C1負 ー C2負	C1勝 ー C2勝	芦屋MS ー 前原	志免WK ー 南当仁	C5負 ー C6負	C5勝 ー C6勝
	TO	芦屋MS	C1勝	C2勝	C3負	C4負	C5勝	C6勝	C7負
	審判	下山門 Happiness	浅川 赤間RR	C1勝 C2勝	C1負 C2負	志免WK 南当仁	芦屋MS 前原	C5勝 C6勝	C5負 C6負

サルビアパーク		第1試合	第2試合	第3試合	第4試合	第5試合	第6試合	第7試合	第8試合
Aコート 男子	対戦	レッドM ー 春日東HS	二日市 ー 室見	A1負 ー A2負	A1勝 ー A2勝	宇美DD ー 香住丘	河東 ー 元岡	A5負 ー A6負	A5勝 ー A6勝
	TO	二日市	A1勝	A2勝	A3負	A4負	A5勝	A6勝	A7負
	審判	二日市 室見	レッドM 春日東HS	A1勝 A2勝	A1負 A2負	河東 元岡	宇美DD 香住丘	A5勝 A6勝	A5負 A6負
Bコート 女子	対戦	河東 ー 壱岐LS	草ヶ江 ー 香住丘	B1負 ー B2負	B1勝 ー B2勝	TOYOKI ー Beat	ナツキーズ ー 南片江	B5負 ー B6負	B5勝 ー B6勝
	TO	ナツキーズ	B1勝	B2勝	B3負	B4負	B5勝	B6勝	B7負
	審判	草ヶ江 香住丘	河東 壱岐LS	B1勝 B2勝	B1負 B2負	ナツキーズ 南片江	TOYOKI Beat	B5勝 B6勝	B5負 B6負

桂川総合体育館		第1試合	第2試合	第3試合	第4試合	第5試合	第6試合	第7試合	第8試合
Aコート 男子	対戦	別府 ー 西岐波	戸畑 ー 横手SH	西岐波 ー 岡垣RT	横手SH ー 志免南WC	岡垣RT ー 別府	志免南WC ー 戸畑		
	TO	岡垣RT	志免南WC	別府	戸畑	西岐波	横手SH		
	審判	戸畑 横手SH	西岐波 岡垣RT	横手SH 志免南WC	岡垣RT 別府	志免南WC 戸畑	別府 西岐波		
Bコート 女子	対戦	南丘P ー 小田部LK	桂川BS ー 高木SH	B1負 ー B2負	B1勝 ー B2勝	ミニバス岩国 ー 岡垣RT	愛宕浜 ー 永犬丸	B5負 ー B6負	B5勝 ー B6勝
	TO	桂川BS	B1勝	B2勝	B3負	B4負	B5勝	B6勝	B7負
	審判	桂川BS 高木SH	南丘P 小田部LK	B1勝 B2勝	B1負 B2負	愛宕浜 永犬丸	ミニバス岩国 岡垣RT	B5勝 B6勝	B5負 B6負

第25回ぼたやま杯審判割 (庄内体育館・穂波体育館・筑穂体育館・大分小学校)

庄内体育館		第1試合	第2試合	第3試合	第4試合	第5試合	第6試合	第7試合	第8試合
Aコート 男子	対戦	三宅D - 野芥S	草ヶ江 - Swaggers	野芥S - 庄内SM	Swaggers - 勝山UA	庄内SM - 三宅D	勝山UA - 草ヶ江		
	TO	庄内SM	勝山UA	三宅D	草ヶ江	野芥S	Swaggers		
	審判	草ヶ江 Swaggers	野芥S 庄内SM	Swaggers 勝山UA	庄内SM 三宅D	勝山UA 草ヶ江	三宅D 野芥S		
Bコート 女子	対戦	伊岐須 - 内浜	勝山UA - 別府D	B1負 - B2負	B1勝 - B2勝	HPそえだ - 須恵W	桃山 - 三宅D	B5負 - B6負	B5勝 - B6勝
	TO	HPそえだ	B1勝	B2勝	B3負	B4負	B5勝	B6勝	B7負
	審判	勝山UA 別府D	伊岐須 内浜	B1勝 B2勝	B1負 B2負	桃山 三宅D	HPそえだ 須恵W	B5勝 B6勝	B5負 B6負

穂波体育館		第1試合	第2試合	第3試合	第4試合	第5試合	第6試合	第7試合	第8試合
Aコート 男子	対戦	多々良 - 朝倉立石	上頓野 - 古賀TV	朝倉立石 - 岩戸北I	古賀TV - 那珂	岩戸北I - 多々良	那珂 - 上頓野		
	TO	岩戸北I	那珂	多々良	上頓野	朝倉立石	古賀TV		
	審判	上頓野 古賀TV	朝倉立石 岩戸北I	古賀TV 那珂	岩戸北I 多々良	那珂 上頓野	多々良 朝倉立石		
Bコート 女子	対戦	大野南 - 香椎東SW	宗像WA - 那珂	B1負 - B2負	B1勝 - B2勝	朝倉立石 - 高木瀬	福重FB - 岩戸北	B5負 - B6負	B5勝 - B6勝
	TO	宗像WA	B1勝	B2勝	B3負	B4負	B5勝	B6勝	B7負
	審判	宗像WA 那珂	大野南 香椎東SW	B1勝 B2勝	B1負 B2負	福重FB 岩戸北	朝倉立石 高木瀬	B5勝 B6勝	B5負 B6負

筑穂体育館		第1試合	第2試合	第3試合	第4試合	第5試合	第6試合	第7試合	第8試合
Aコート 男子	対戦	和白B - BSK	内浜 - 粕屋	A1負 - A2負	A1勝 - A2勝	小田部LC - MJ	宗像WA - 鶴田	A5負 - A6負	A5勝 - A6勝
	TO	粕屋	A1勝	A2勝	A3負	A4負	A5勝	A6勝	A7負
	審判	内浜 粕屋	和白B BSK	A1勝 A2勝	A1負 A2負	宗像WA 鶴田	小田部LC MJ	A5勝 A6勝	A5負 A6負
Bコート 男子	対戦	HPそえだ - 香岐南T	南当仁 - 西国分	B1負 - B2負	B1勝 - B2勝	SSFukuoka - 桂川BS	北勢門VP - 名島BB	B5負 - B6負	B5勝 - B6勝
	TO	桂川BS	B1勝	B2勝	B3負	B4負	B5勝	B6勝	B7負
	審判	南当仁 西国分	HPそえだ 香岐南T	B1勝 B2勝	B1負 B2負	北勢門VP 名島BB	SSFukuoka 桂川BS	B5勝 B6勝	B5負 B6負

大分小学校		第1試合	第2試合	第3試合	第4試合	第5試合	第6試合	第7試合	第8試合
Aコート 男子	対戦	BYGONES - 新入	善道寺L - 片江	新入 - 照葉1UP	片江 - 安德	照葉1UP - BYGONES	安德 - 善道寺L		
	TO	照葉1UP	安德	BYGONES	善道寺L	新入	片江		
	審判	善道寺L 片江	新入 照葉1UP	片江 安德	照葉1UP BYGONES	安德 善道寺L	BYGONES 新入		
Bコート 女子	対戦	鶴田 - 太宰府南	立岩 - 百道LJ	B1負 - B2負	B1勝 - B2勝	安德 - 片江	SouthW - 上津役	B5負 - B6負	B5勝 - B6勝
	TO	立岩	B1勝	B2勝	B3負	B4負	B5勝	B6勝	B7負
	審判	立岩 百道LJ	鶴田 太宰府南	B1勝 B2勝	B1負 B2負	SouthW 上津役	安德 片江	B5勝 B6勝	B5負 B6負

第25回ぼたやま杯審判割 (旧 池尻中学校・津屋崎小学校)

旧 池尻中体育館		第1試合	第2試合	第3試合	第4試合	第5試合	第6試合	第7試合	第8試合
Aコート 男子	対戦	机 — SPLASH	大池B&B — 篠栗	A1負 — A2負	A1勝 — A2勝	青葉BD — 大野南	糸田 — 南風	A5負 — A6負	A5勝 — A6勝
	TO	糸田	A1勝	A2勝	A3負	A4負	A5勝	A6勝	A7負
	審判	大池B&B 篠栗	机 SPLASH	A1勝 A2勝	A1負 A2負	糸田 南風	青葉BD 大野南	A5勝 A6勝	A5負 A6負
Bコート 女子	対戦	青葉BD — 笠松GB	東花畑 — BYGONES	B1負 — B2負	B1勝 — B2勝	入部BW — 机	大池B&B — 粕屋FS	B5負 — B6負	B5勝 — B6勝
	TO	机	B1勝	B2勝	B3負	B4負	B5勝	B6勝	B7負
	審判	東花畑 BYGONES	青葉BD 笠松GB	B1勝 B2勝	B1負 B2負	大池B&B 粕屋FS	入部BW 机	B5勝 B6勝	B5負 B6負

津屋崎小体育館		第1試合	第2試合	第3試合	第4試合	第5試合	第6試合	第7試合	第8試合
Aコート 男女	対戦	10:00 スタートで 行います	福重FB — 津屋崎SB	吉岐南T — 福間	A2勝 — B2勝	二日市 — 鳥飼L	A3勝 — B3勝	A5勝 — B5勝	
	TO		吉岐南T	A2勝	福間	A2負	A5勝	津屋崎SB	
	審判		吉岐南T 福間	福重FB 津屋崎SB	二日市 鳥飼L	A2勝 B2勝	A5勝 B5勝	A3勝 B3勝	
Bコート 男女	対戦		笠松 — 東花畑	照葉SP — 中尾	A2負 — B2負	田隈 — 開成	A3負 — B3負	A5負 — B5負	
	TO		福間	B2勝	中尾	B2負	B5勝	B6勝	
	審判		照葉SP 中尾	笠松 東花畑	田隈 開成	A2負 B2負	A5負 B5負	A3負 B3負	

第25回ぼたやま杯審判割 (稲築東小学校・上山田小学校・牛隈小学校・立岩小学校・飯塚東小学校・若菜小学校)

稲築東小体育館		第1試合	第2試合	第3試合	第4試合	第5試合	第6試合	第7試合	第8試合
Aコート 女子	対戦	七隈 - 青柳	羽犬塚 - 棕本	A1負 - A2負	A1勝 - A2勝	飯倉 - 宇美DD	長丘 - 川上	A5負 - A6負	A5勝 - A6勝
	TO	棕本	A1勝	A2勝	A3負	A4負	A5勝	A6勝	A7負
	審判	羽犬塚 棕本	七隈 青柳	A1勝 A2勝	A1負 A2負	長丘 川上	飯倉 宇美DD	A5勝 A6勝	A5負 A6負

上山田小体育館		第1試合	第2試合	第3試合	第4試合	第5試合	第6試合	第7試合	第8試合
Aコート 男子	対戦	長丘 - 吉木	山田 - 雷山	A1負 - A2負	A1勝 - A2勝	青柳 - 金武TA	馬出 - 筑紫	A5負 - A6負	A5勝 - A6勝
	TO	山田	A1勝	A2勝	A3負	A4負	A5勝	A6勝	A7負
	審判	山田 雷山	長丘 吉木	A1勝 A2勝	A1負 A2負	馬出 筑紫	青柳 金武TA	A5勝 A6勝	A5負 A6負

牛隈小体育館		第1試合	第2試合	第3試合	第4試合	第5試合	第6試合	第7試合	第8試合
Aコート 女子 (Cパート)	対戦	堤T-REX - セブンカラーズ	野芥S - K-SPARKS	A1負 - A2負	A1勝 - A2勝	新入 - 鳥栖	宮竹 - 三国	A5負 - A6負	A5勝 - A6勝
	TO	K-SPARKS	A1勝	A2勝	A3負	A4負	A5勝	A6勝	A7負
	審判	野芥S K-SPARKS	堤T-REX セブンカラーズ	A1勝 A2勝	A1負 A2負	宮竹 三国	新入 鳥栖	A5勝 A6勝	A5負 A6負

立岩小体育館		第1試合	第2試合	第3試合	第4試合	第5試合	第6試合	第7試合	第8試合
Aコート 男子	対戦	波多江 - 和白東	立岩 - 愛宕浜	和白東 - 羽犬塚	愛宕浜 - 古賀B	羽犬塚 - 波多江	古賀B - 立岩		
	TO	羽犬塚	古賀B	波多江	立岩	和白東	愛宕浜		
	審判	立岩 愛宕浜	和白東 羽犬塚	愛宕浜 古賀B	羽犬塚 波多江	古賀B 立岩	波多江 和白東		

飯塚東小体育館		第1試合	第2試合	第3試合	第4試合	第5試合	第6試合	第7試合	第8試合
Aコート 男子	対戦	伊岐須 - TOSUL	福間 - 小郡	A1負 - A2負	A1勝 - A2勝				
	TO	小郡	A1勝	A2勝	A3負				
	審判	福間 小郡	伊岐須 TOSUL	A1勝 A2勝	A1負 A2負				

若菜小体育館		第1試合	第2試合	第3試合	第4試合	第5試合	第6試合	第7試合	第8試合
Aコート 男子	対戦	福岡南TW - 宮竹	香椎東 - 天神山	A1負 - A2負	A1勝 - A2勝	飯塚片島 - 南片江	八津田BL - 志免S	A5負 - A6負	A5勝 - A6勝
	TO	飯塚片島	A1勝	A2勝	A3負	A4負	A5勝	A6勝	A7負
	審判	香椎東 天神山	福岡南TW 宮竹	A1勝 A2勝	A1負 A2負	八津田BL 志免S	飯塚片島 南片江	A5勝 A6勝	A5負 A6負

男子2日目

A・B : 飯塚第一体育館
C : 飯塚第二体育館

D・E : 筑穂体育館

Aパート

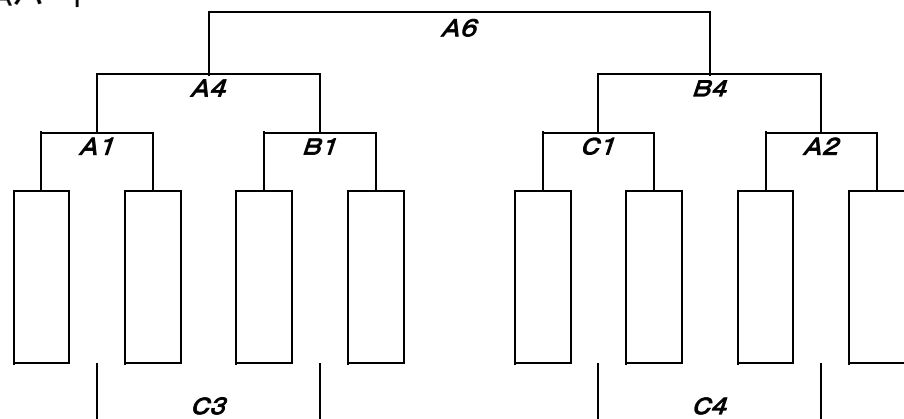

Cパート

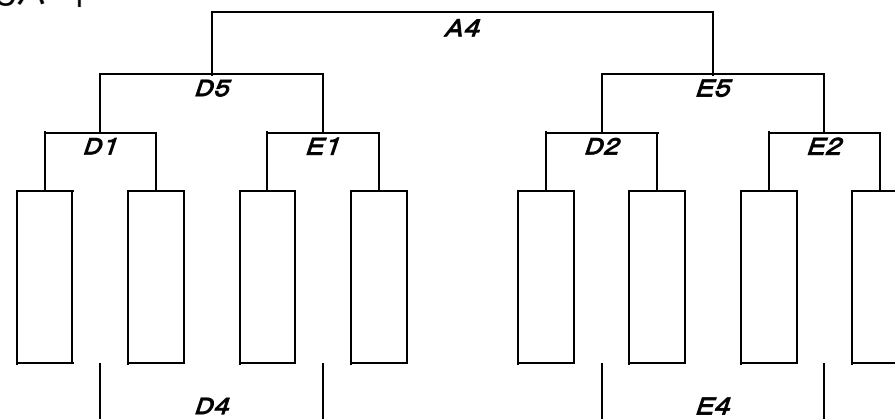

Bパート

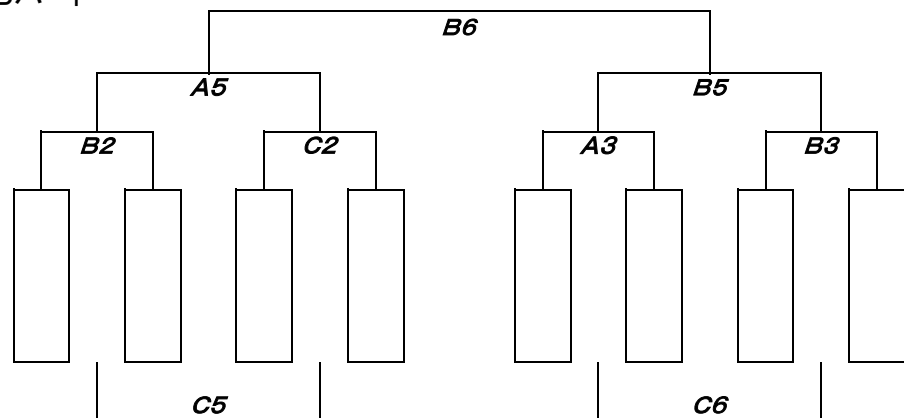

Dパート

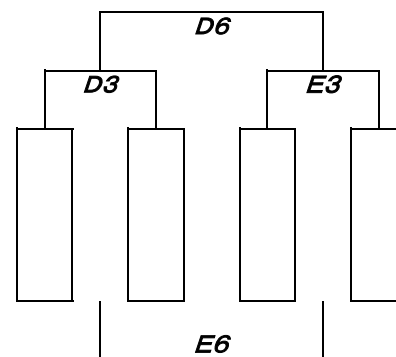

女子2日目

A・B :サルビアパーク

D :会場未定

C : 上山田小学校 ……サルビアパークから歩いて移動できます。

Aパート

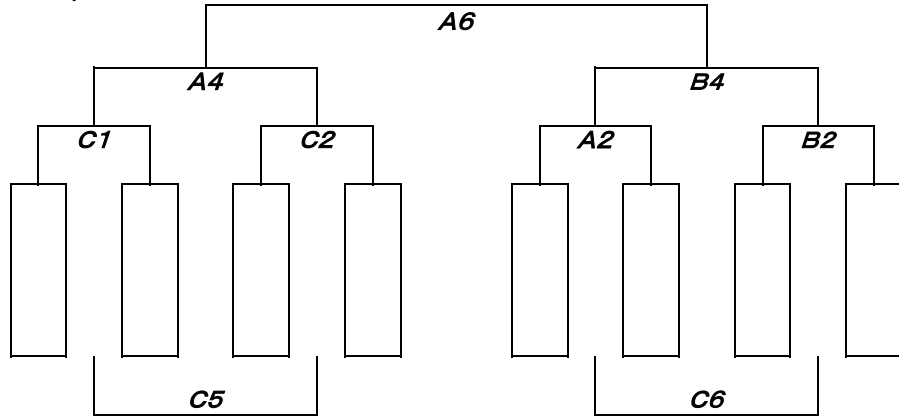

Cパート

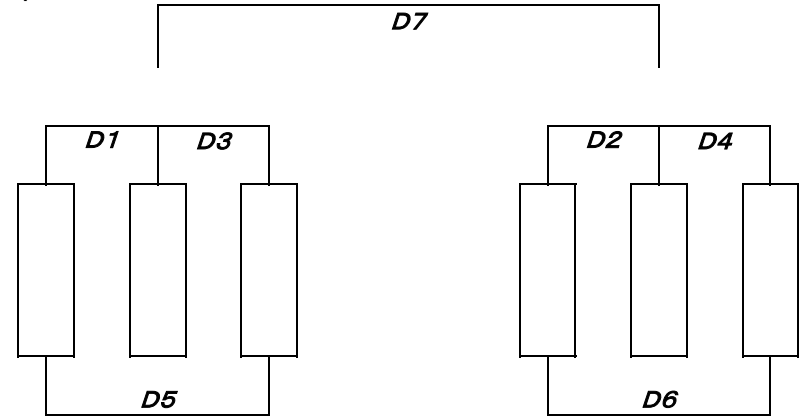

Bパート

