

ぼたやま杯組合せ(男子)



Aパート

4月16日

A・B サルビアパーク
C 上山田小学校

GREEN BRAVES

●が初日の第1試合のオフィシャル

3位決定戦

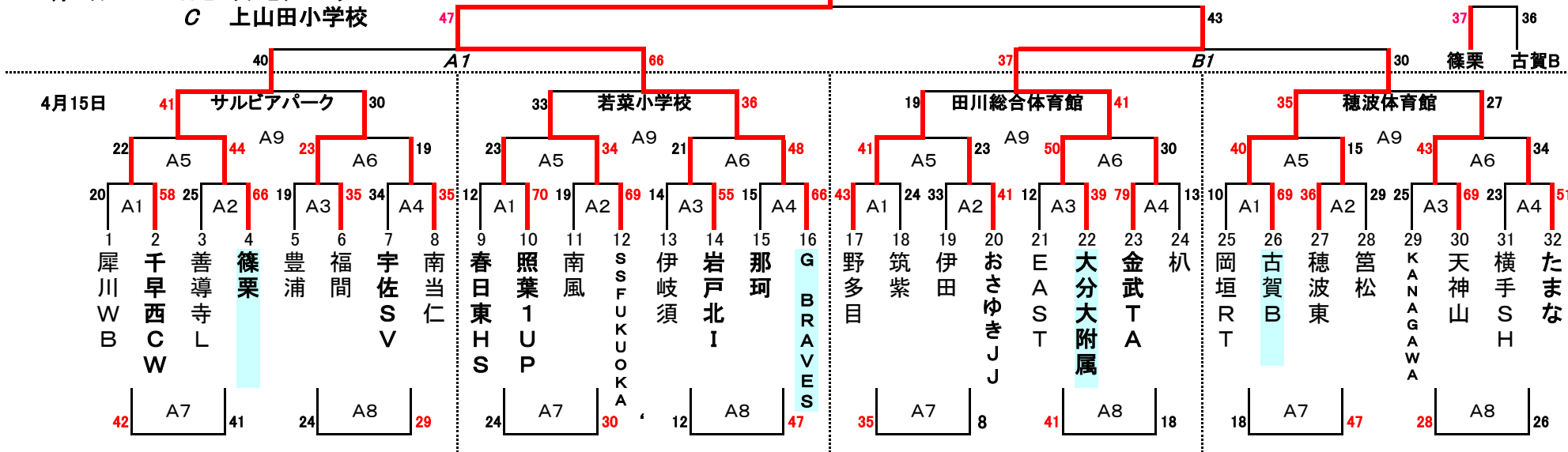

Bパート

4月16日

A・B サルビアパーク
C 上山田小学校

サンズ

●が初日の第1試合のオフィシャル

3位決定戦

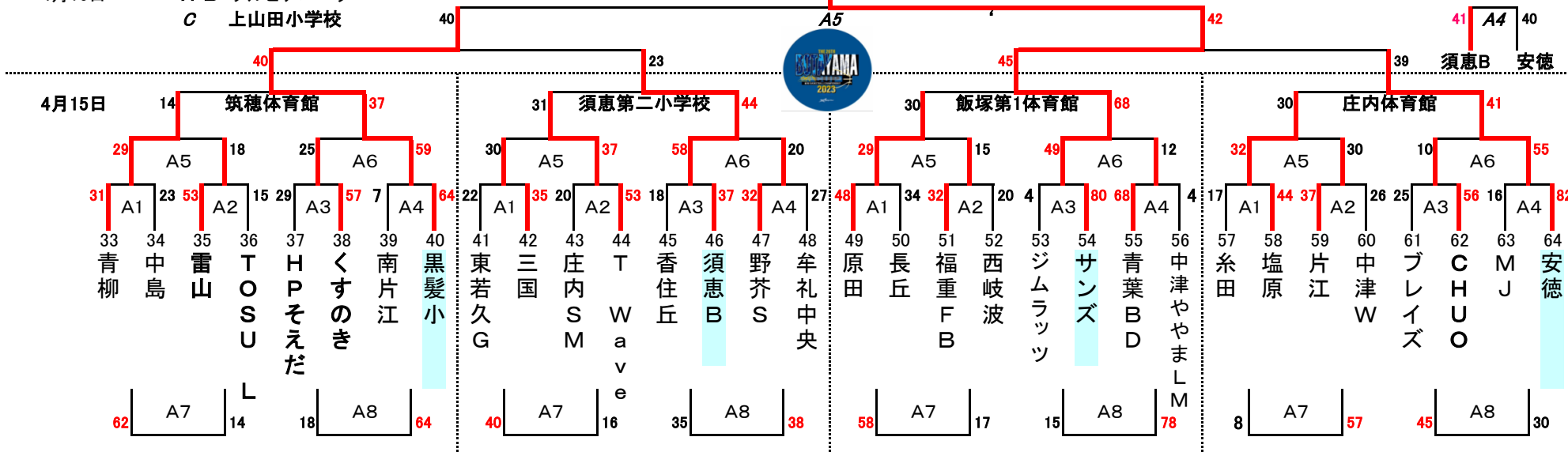

ぼたやま杯組合せ(男子)



BYGONES

●が初日の第1試合のオフィシャル

3位決定戦

Cパート

4月16日

A・B サルビアパーク
C 上山田小学校

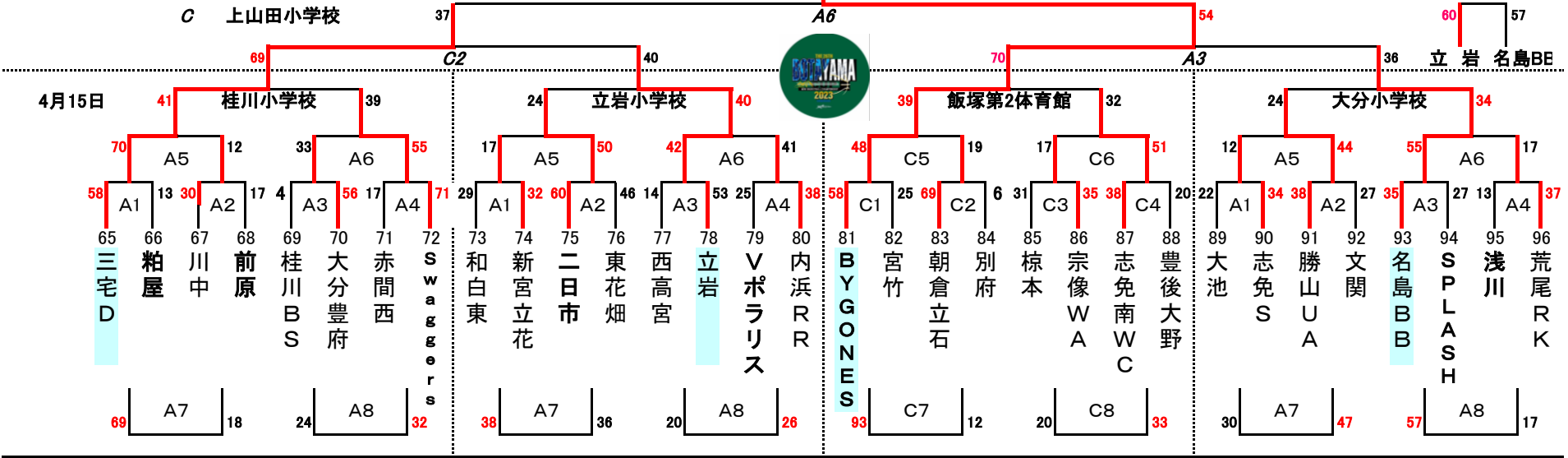

Dパート

4月16日

A・B サルビアパーク
C 上山田小学校

SHINE☆EYES

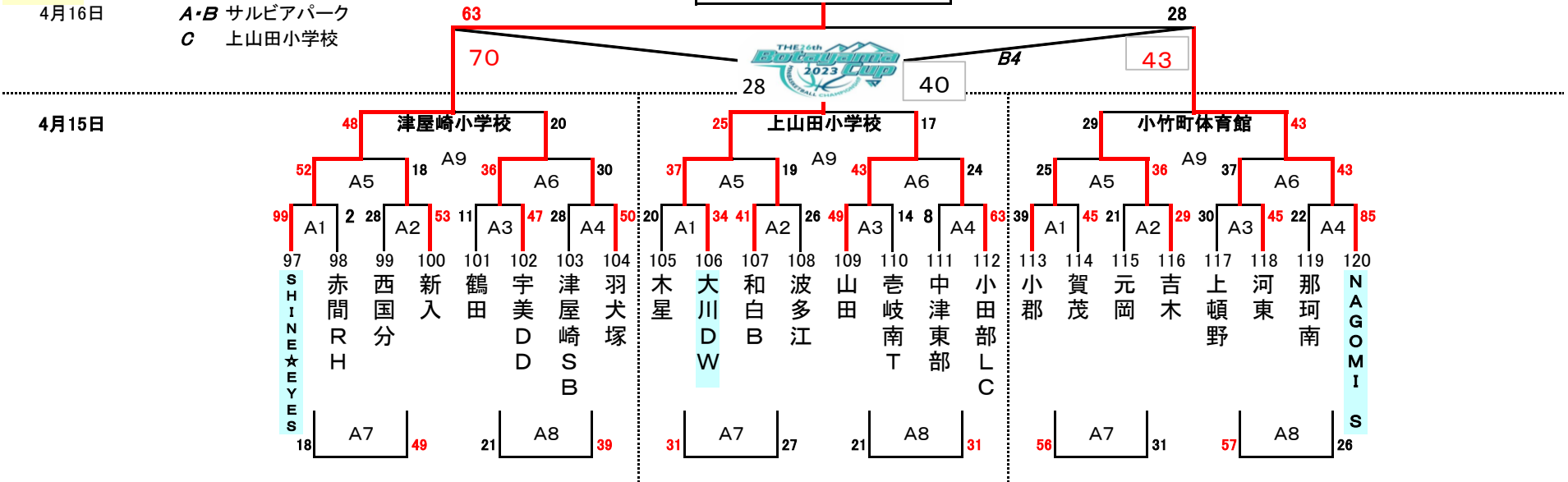

ぼたやま杯組合せ(女子)



サンズ

●が初日の第1試合のオフィシャル

3位決定戦

Aパート

4月16日

A・B 飯塚第1体育館
C 飯塚第2体育館

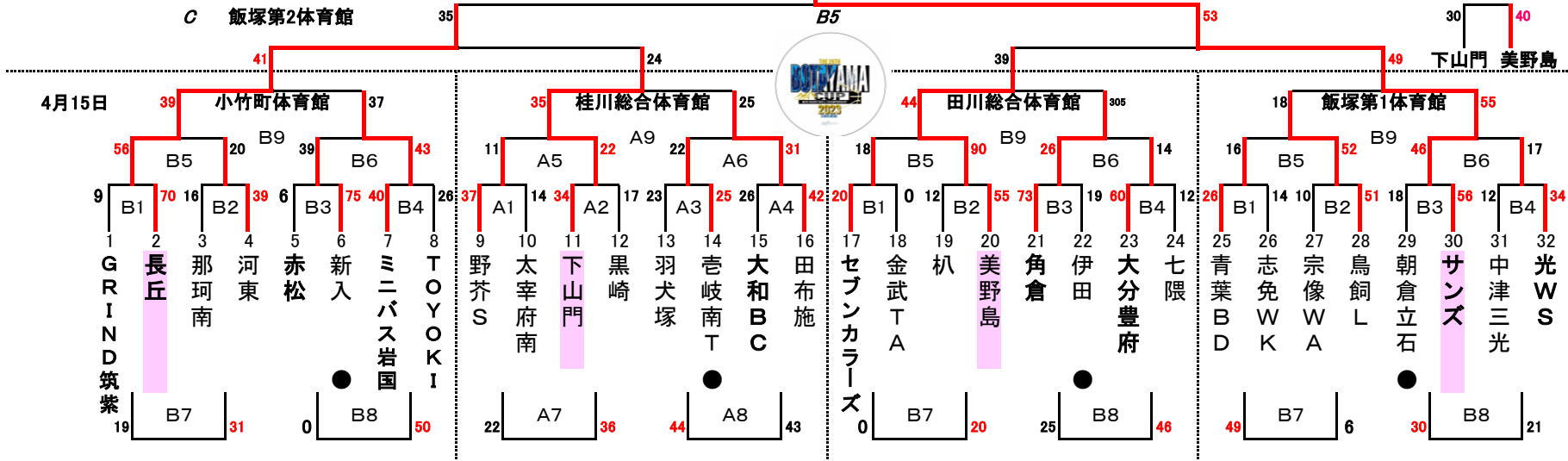

Bパート

4月16日

A・B 飯塚第1体育館
C 飯塚第2体育館

AC玉名

●が初日の第1試合のオフィシャル

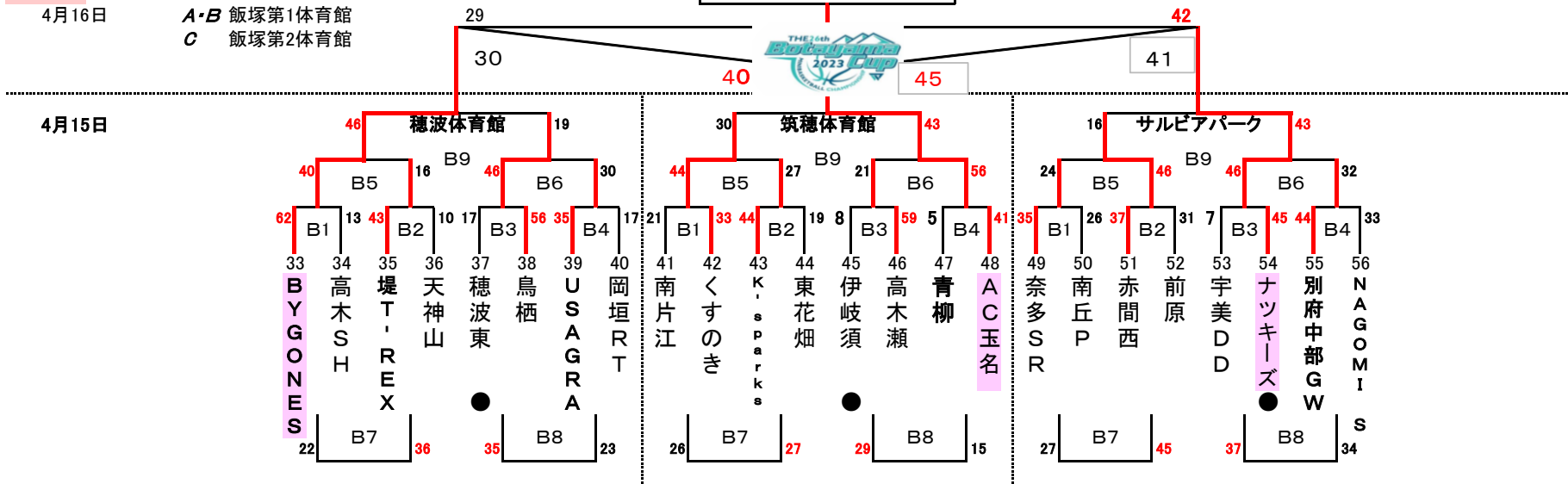

ぼたやま杯組合せ(女子)



鶴田

●が初日の第1試合のオフィシャル

Cパート
4月16日

A・B 飯塚第1体育館
C 飯塚第2体育館

4月15日

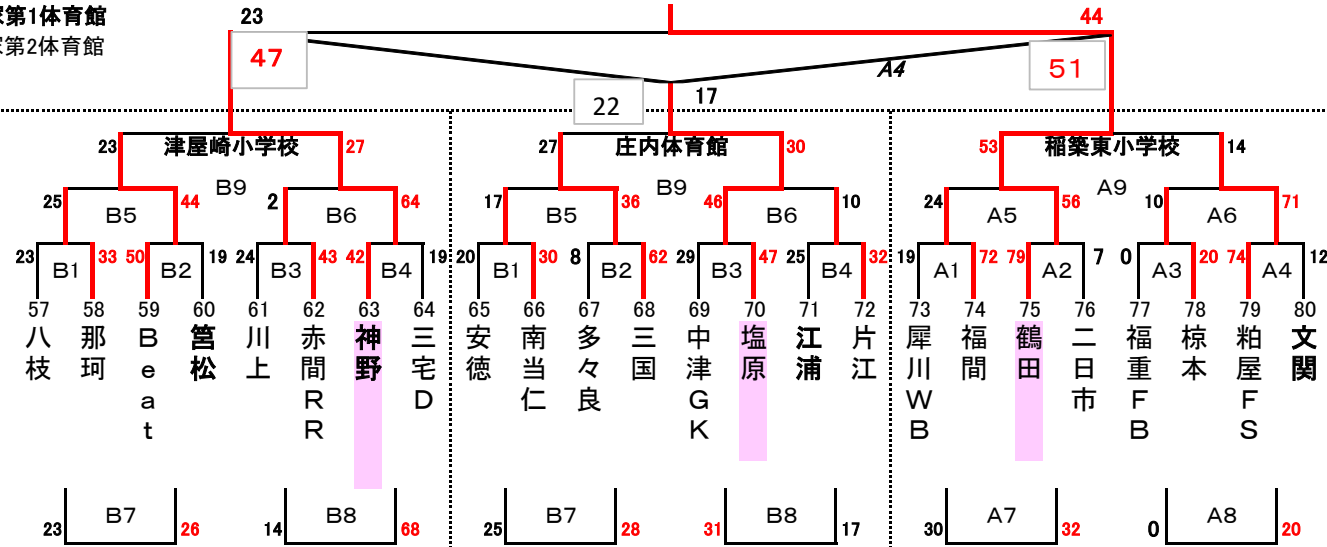

Dパート

4月16日

A・B 飯塚第1体育館
C 飯塚第2体育館

吉岐LS

●が初日の第1試合のオフィシャル

4月15日

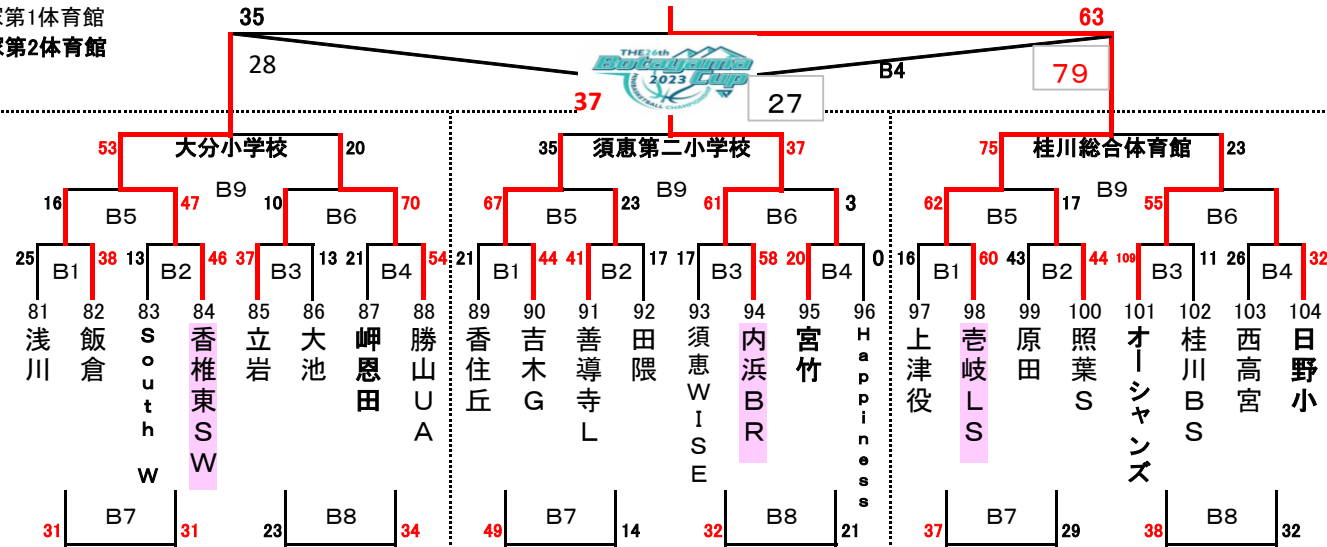

男子2日目 A・B・C・D :サルビアパーク :上山田小学校

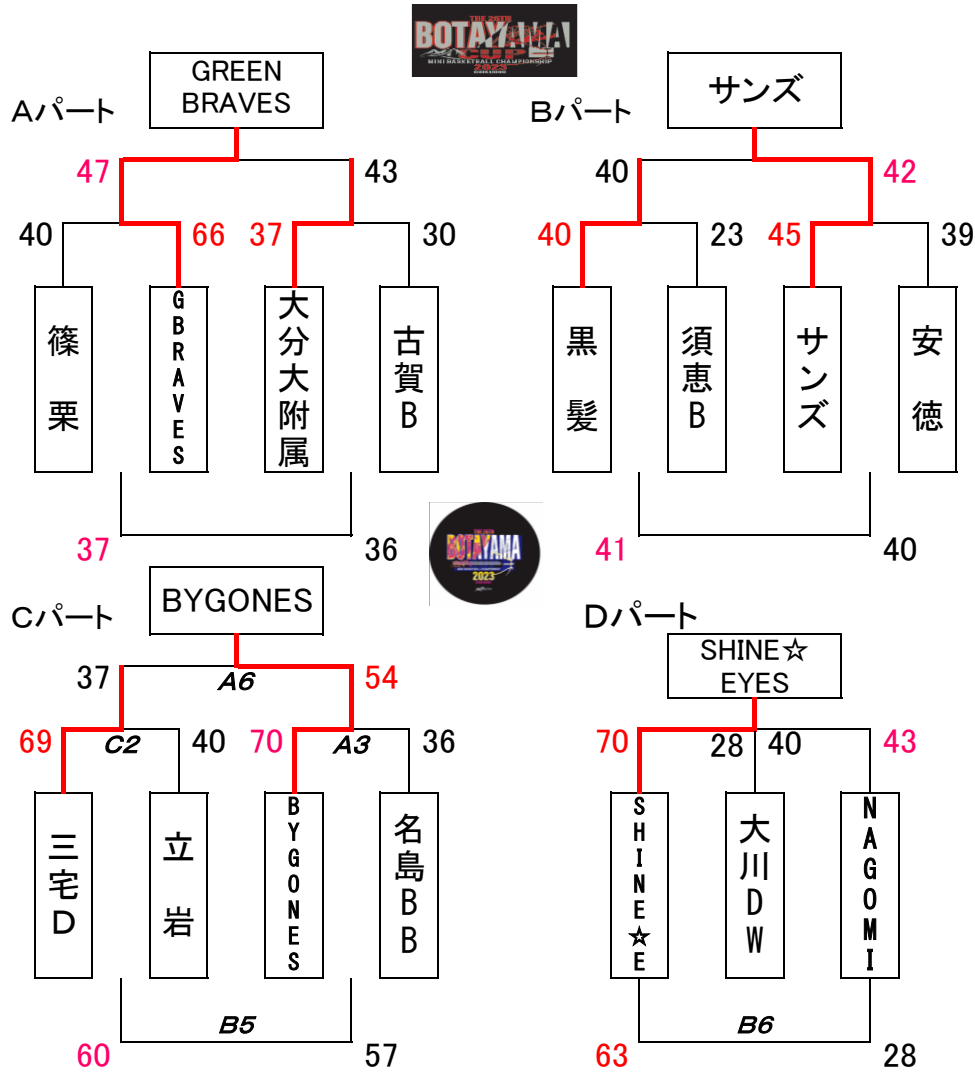

女子2日目 A・B・C・D

:飯塚第1・第2体育館

