

2024年度 U-12久留米・うきはブロック 秋季選手権大会 開催要項

《主催》 U-12南部地区 久留米・うきはブロック

《大会方式》 JBA登録チームによる予選リーグと決勝を行う。
1日目(9/21) リーグ戦による予選(男子3試合、女子2試合)
(同点の時は引き分けとする)
(同率勝敗の時は得失点差、得失点が同じ場合は直接対決勝利を優先する)
※1日目終了後、女子2日目のトーナメントの抽選を行う。
2日目(9/22) 男子:決勝トーナメント1日目
女子:1位リーグ、2位3位トーナメント1日目
3日目(9/23) 男子:決勝トーナメント2日目
女子:2位3位トーナメント2日目

男子上位4チーム 女子4チームは、南部地区選手権大会に推薦されます

《参加チーム》 男子JBA登録チーム 長門石 西国分 北野 田主丸 水縄
善導寺 大善寺 White chocolate 計8チーム
女子JBA登録チーム 長門石 西国分 北野 田主丸 水縄
善導寺 大善寺 山川 荒木 計9チーム

《開催期日・会場》 9月21日 田主丸アリーナ(男子Aパート、女子Bパート)
田主丸小(男子Bパート、女子ACパート)
22日 北野小 田主丸小
できるだけ男女一緒の指導者が同一会場になるようにする。
23日 田主丸小

《開場時間・駐車場・チーム控室について》
別途案内の指示に従ってください。
※時間前の早期来場ないようお願いいたします。

《参加費》 1チーム 2,000円(受付にて徴収)

《指導者会議》 各会場 試合開始 30分前くらいに行います。

《組合せ・審判・試合割・備品》 審判・試合割・備品別途連絡

1日目組み合わせ 夏の大会の結果をもとにリーグを分ける。

【男子】 A 西国分 大善寺 B 北野 White chocolate

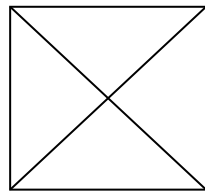

水縄 善導寺

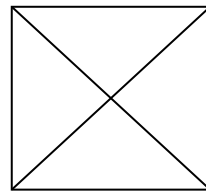

田主丸 長門石

【女子】

A

長門石

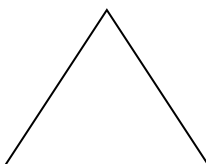

荒木 田主丸

B

善導寺

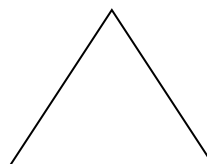

西国分 大善寺

C

北野

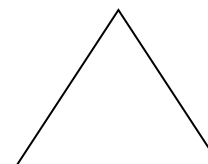

水縄 山川

2日目3日目【男子】トーナメント

パートの順位をもとにしたトーナメント

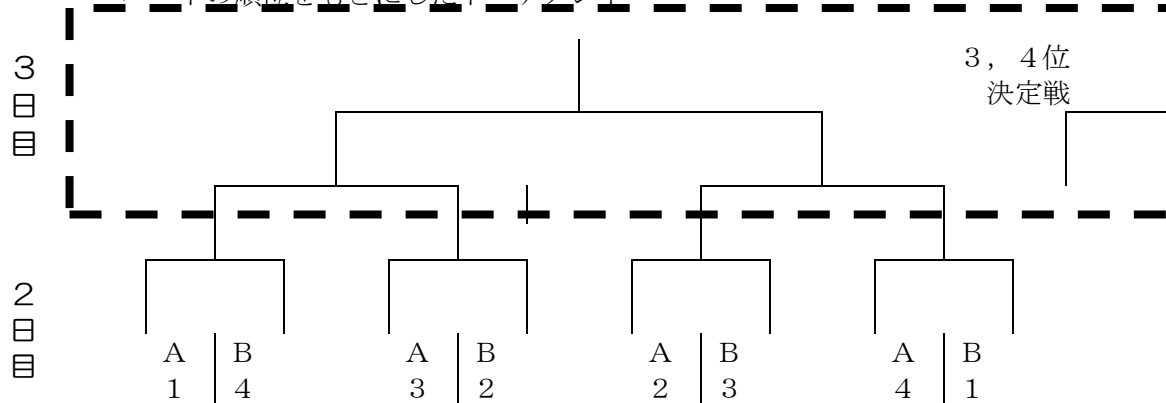

- ※ 2日目：1回戦、負け同士の試合を行う。
- 3日目：準決勝、決勝、3, 4位決定戦を行う。

2日目3日目【女子】

パート1位リーグ
2日目

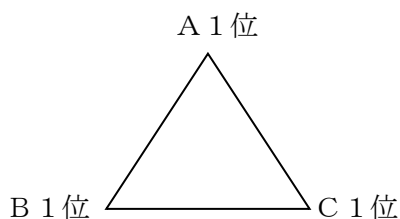

パート2位、3位は1日目終了後、抽選の結果トーナメント

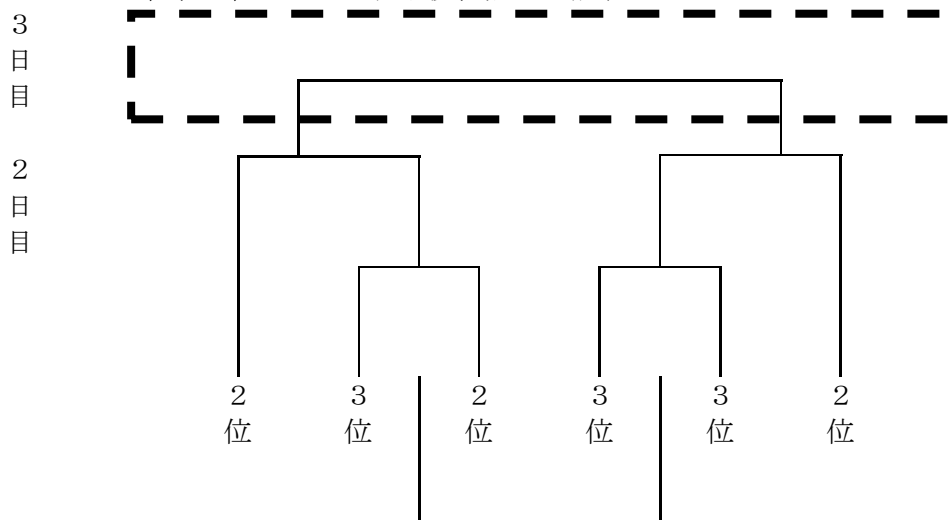

- ※2日目：パート1位リーグ、2位3位トーナメント1回戦、2回戦、負け同士の試合を行う。
- 3日目：2位3位トーナメント決勝を行う。

《競技方法》 試合時間 1Q-6分 ×4Q ハーフタイム-5分

《競技規則》 2024年度JBA U-12カテゴリー ミニバスケットボール競技規則による。
 ※ショットクロックは24秒14秒リセット採用します。
 ゾーンデフェンスは禁止とするが、基本的には罰則は適用しない。
 ※コミッショナーは置かず、指導者・審判の判断のもとに行う。

《開閉会式》 開会式行いません。
参加チームで、3日目終了後閉会式を行います。
女子：2日目終了後、表彰を行います。（1位～3位）

《表彰》 男女各優勝、準優勝、4位までを表彰します。
トロフィー（1～3位）、賞状（1～4位）授与

《会場担当・トイレ担当》

9月21日 田主丸アリーナ 会場係（ ）トイレ係（ ）
田主丸小 会場係（ ）トイレ係（ ）
22日 北野小 会場係（ ）トイレ係（ ）
田主丸小 会場係（ ）トイレ係（ ）
23日 田主丸小 会場係（ ）トイレ係（ ）

〇どのチームも年間を通して、1度は大会運営にかかわっていただきたいと思います。積極的にご協力、よろしくお願いします。

会場係

(長門石 西国分 北野 田主丸 水縄 善導寺 大善寺 山川 荒木 White chocolate)

トイレ係

(長門石 西国分 北野 田主丸 水縄 ~~善導寺~~ 大善寺 ~~由井~~ 荒木 ~~White chocolate~~)

※新人戦、夏季大会で担当していただいたチームに二重取り消し線をつけています

【会場係の仕事】

- ・開場20分前～試合開始までの駐車場係（2名程度）
- ・全試合終了後のごみや落し物の確認
- ・ステージ上のごみ袋の準備、後片付け

※ステージ上に、指導者用のお茶などの準備は、必要ありません。

※試合が始まったら駐車場係は、1試合目中・・・**1試合目**のオフィシャルチームで
2試合目中・・・**2試合目**のオフィシャルチームで

これ以降は、駐車場係をおきませんので、各チームで節度ある駐車をお願いします。

【トイレ係の仕事】

- ・全試合終了後のトイレ掃除、トイレトペーパーの補充（試合途中でも汚れていたら掃除をお願いします）
- ・試合中もトイレトペーパーの補充や使い方が悪くないかなど気にかけておいてください。

※運営にかかった費用につきましては、領収書をとっておいて、お知らせください。連盟よりお支払いいたします。

《その他》

- チームプレートは、チームで保管し、試合の時に得点板に貼って下さい。
- 駐車台数 各チーム **6台**まで（指導者含みません）
- 駐車場について
駐車証を見える位置に置いて下さい。
(駐車証は各チーム準備お願いいたします)
- トイレトペーパー、ラインテープなどの必要な経費は領収書をお願いします。
- ゴミは各チームで責任もって片付けお願いいたします。
- それぞれ各チーム、熱中症防止対策、感染防止対策の意識をお持ちいただいての大会参加をお願いいたします

○その他確認事項

地区選抜バスケットボール大会（2025年3月1日、2日）

- ・選抜チームのメインの指導者は、秋の大会の上位チームの指導者が行い、他の指導者はサブで入る（全員で関わる）を原則とする。

（例） 選抜チーム2チームの場合

Aチーム メイン指導者（秋の大会優勝チームより）、サブ（他チーム）

Bチーム メイン指導者（秋の大会準優勝チームより）、サブ（他チーム）