

1日目(3月9日) 組合せ・TO・審判割り 1-1

八女市総合体育館 < A・Bコート >

【男子の部】

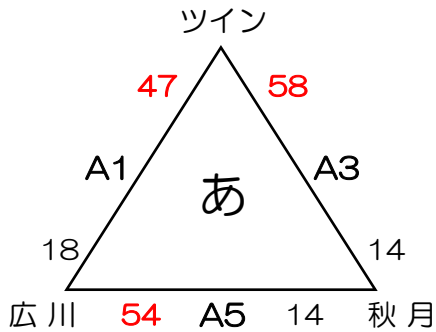

- あ1位 ツイン

- あ2位 広川

- あ3位 秋月

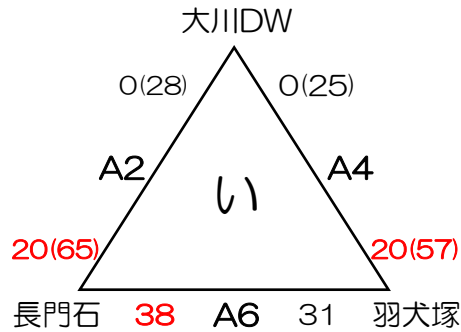

- い1位 長門石

- い2位 羽犬塚

- い3位 大川DW

【女子の部】

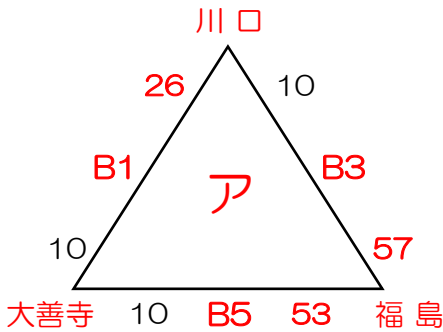

- ア1位 福島

- ア2位 川口

- ア3位 大善寺

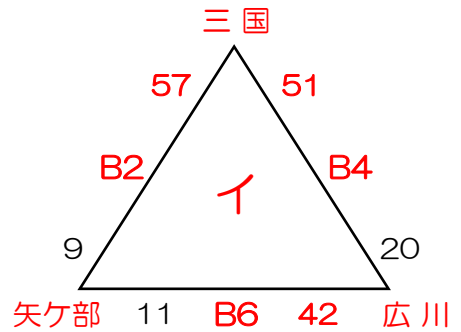

- イ1位 三国

- イ2位 広川

- イ3位 矢ヶ部

会場責任者： 瀬戸口 (福島女子バスケットボールクラブ)

	開始時間	Aコート				Bコート							
		対戦チーム	TO	審判	対戦チーム	TO	審判						
	8:45	受付入場開始											
	9:10	2試合目アップ											
	9:20	1試合目アップ											
1	9:30 10:20	男	ツイン 47	—	広川 18	羽犬塚	長門石 羽犬塚	女	川口 26	—	大善寺 10	広川	矢ヶ部 広川
									清掃 撤収 入場：アップ10分間				
2	10:35 11:25	男	大川DW 0(28)	—	長門石 20(65)	広川	ツイン 広川	女	三国 57	—	矢ヶ部 9	大善寺	川口 大善寺
									清掃 撤収 入場：アップ10分間				
3	11:40 12:30	男	秋月 14	—	ツイン 58	長門石	大川DW 長門石	女	福島 57	—	川口 10	矢ヶ部	三国 矢ヶ部
									清掃 撤収 入場：アップ10分間				
4	12:45 13:35	男	羽犬塚 20(57)	—	大川DW 0(25)	ツイン	秋月 ツイン	女	広川 20	—	三国 51	川口	福島 川口
									清掃 撤収 入場：アップ10分間				
5	13:50 14:40	男	広川 54	—	秋月 14	大川DW	羽犬塚 大川DW	女	大善寺 10	—	福島 53	三国	広川 三国
									清掃 撤収 入場：アップ10分間				
6	14:55 15:45	男	長門石 38	—	羽犬塚 31	秋月	広川 秋月	女	矢ヶ部 11	—	広川 42	福島	大善寺 福島
									終了後会場清掃				

※審判割を変更する場合がございますので組み合わせ表をご確認ください。

1日目(3月9日) 組合せ・TO・審判割り 1-2

福島小学校体育館 < Cコート >

【男子の部】

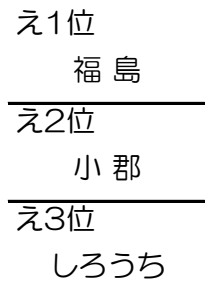
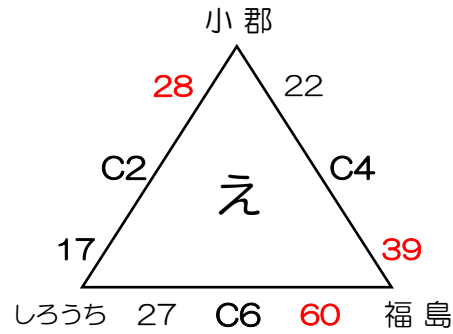
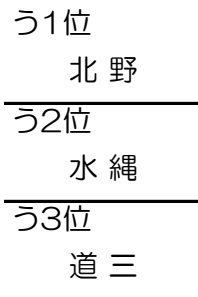
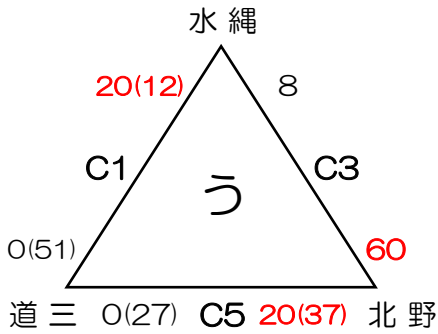

本来はリーグ順位道三クラブは3位ですが、
当該チーム同士協議し水縄クラブを2日目3位会場に変更

会場責任者：今里 (福島男子ミニバスケットボールクラブ)

		Cコート							
	開始時間	対戦チーム	TO	審判	対戦チーム	TO	審判		
	8:45	受付入場開始							
	9:10	2試合目アップ							
	9:20	1試合目アップ							
1	9:30 10:20	男 水縄 20(12) — 道三 0(51)	福島	しろうち 福島	—				
清掃 撤収 入場：アップ10分間									
2	10:35 11:25	男 小郡 28 — しろうち 17	道三	水縄 道三	—				
清掃 撤収 入場：アップ10分間									
3	11:40 12:30	男 北野 60 — 水縄 8	しろうち	小郡 しろうち	—				
清掃 撤収 入場：アップ10分間									
4	12:45 13:35	男 福島 39 — 小郡 22	水縄	北野 水縄	—				
清掃 撤収 入場：アップ10分間									
5	13:50 14:40	男 道三 0(27) — 北野 20(37)	小郡	福島 小郡	—				
清掃 撤収 入場：アップ10分間									
6	14:55 15:45	男 しろうち 27 — 福島 60	北野	道三 北野	—				
終了後会場清掃									

※審判割を変更する場合がございますので組み合わせ表をご確認ください。

1日目(3月9日) 組合せ・TO・審判割り 1-3

羽犬塚小学校体育館 〈Dコート〉

【女子の部】

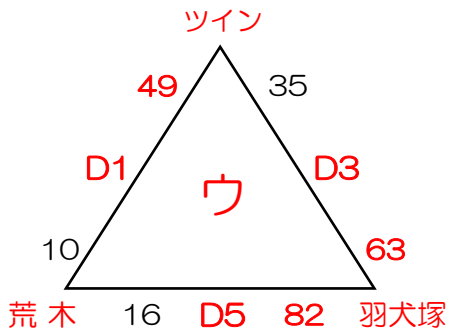

- ウ1位 羽犬塚

- ウ2位 ツイン

- ウ3位 荒木

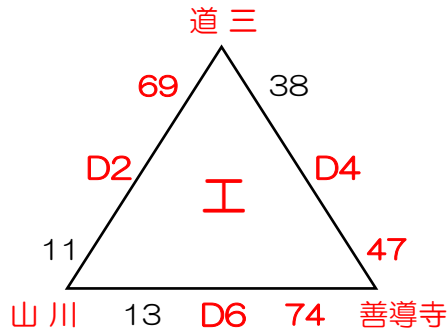

- エ1位 善導寺

- エ2位 道三

- エ3位 山川

会場責任者： 後藤 (羽犬塚ミニバスケットボールクラブ)

	開始時間	Dコート									
		対戦チーム		TO	審判	対戦チーム		TO	審判		
	8:45	受付入場開始									
	9:10	2試合目アップ									
	9:20	1試合目アップ									
1	9:30 10:20	女	ツイン 49	—	荒木 10	善導寺	山川 善導寺		—		
清掃 撤収入場：アップ10分間											
2	10:35 11:25	女	道三 69	—	山川 11	荒木	ツイン 荒木		—		
清掃 撤収入場：アップ10分間											
3	11:40 12:30	女	羽犬塚 63	—	ツイン 35	山川	道三 山川		—		
清掃 撤収入場：アップ10分間											
4	12:45 13:35	女	善導寺 47	—	道三 38	ツイン	羽犬塚 ツイン		—		
清掃 撤収入場：アップ10分間											
5	13:50 14:40	女	荒木 16	—	羽犬塚 82	道三	善導寺 道三		—		
清掃 撤収入場：アップ10分間											
6	14:55 15:45	女	山川 13	—	善導寺 74	羽犬塚	荒木 羽犬塚		—		
終了後会場清掃											

※審判割を変更する場合がございますので組み合わせ表をご確認ください。

1日目(3月9日) 組合せ・TO・審判割り 1-4

上妻小学校体育館 < Eコート >

【男子の部】

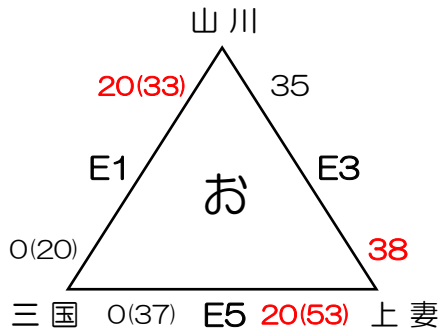

- お1位 上妻

- お2位 山川

- お3位 三国

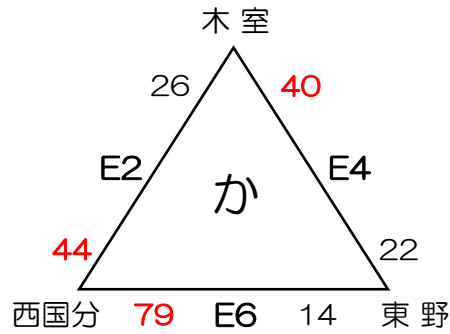

- か1位 西国分

- か2位 木室

- か3位 東野

会場責任者：梶山(上妻男子ミニバスケットボールクラブ)

		Eコート							
	開始時間	対戦チーム	TO	審判	対戦チーム	TO	審判		
	8:45	受付入場開始							
	9:10	2試合目アップ							
	9:20	1試合目アップ							
1	9:30 10:20	男 山川 20(33) — 三国 0(20)	東野	西国分 東野	—				
清掃 撤収入場：アップ10分間									
2	10:35 11:25	男 木室 26 — 西国分 44	三国	山川 三国	—				
清掃 撤収入場：アップ10分間									
3	11:40 12:30	男 上妻 38 — 山川 35	西国分	木室 西国分	—				
清掃 撤収入場：アップ10分間									
4	12:45 13:35	男 東野 22 — 木室 40	山川	上妻 山川	—				
清掃 撤収入場：アップ10分間									
5	13:50 14:40	男 三国 0(37) — 上妻 20(53)	木室	東野 木室	—				
清掃 撤収入場：アップ10分間									
6	14:55 15:45	男 西国分 79 — 東野 14	上妻	三国 上妻	—				
終了後会場清掃									

※審判割を変更する場合がございますので組み合わせ表をご確認ください。

1日目(3月9日) 組合せ・TO・審判割り 1-5

筑後北小学校体育館 〈Fコート〉

【女子の部】

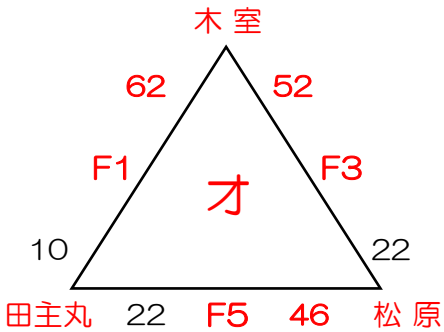

- オ1位 木室
- オ2位 松原
- オ3位 田主丸

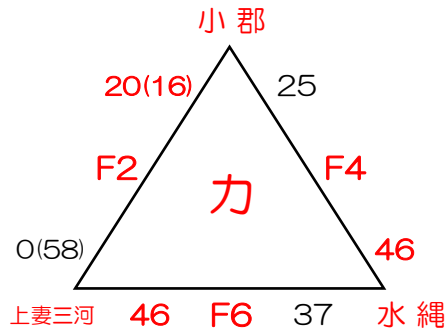

- カ1位 水縄
- カ2位 小郡
- カ3位 上妻三河

会場責任者：古賀 (松原ミニバスケットボールクラブ)

		Fコート							
	開始時間	対戦チーム	TO	審判	対戦チーム	TO	審判		
	8:45	受付入場開始							
	9:10	2試合目アップ							
	9:20	1試合目アップ							
1	9:30 10:20	女 木室 62	—	田主丸 10	水縄	上妻三河 水縄	—		
清掃 撤収 入場：アップ10分間									
2	10:35 11:25	女 小郡 20(16)	—	上妻三河 0(58)	田主丸	木室 田主丸	—		
清掃 撤収 入場：アップ10分間									
3	11:40 12:30	女 松原 22	—	木室 52	上妻三河	小郡 上妻三河	—		
清掃 撤収 入場：アップ10分間									
4	12:45 13:35	女 水縄 46	—	小郡 25	木室	松原 木室	—		
清掃 撤収 入場：アップ10分間									
5	13:50 14:40	女 田主丸 22	—	松原 46	小郡	水縄 小郡	—		
清掃 撤収 入場：アップ10分間									
6	14:55 15:45	女 上妻三河 46	—	水縄 37	松原	田主丸 松原	—		
終了後会場清掃									

※審判割を変更する場合がございますので組み合わせ表をご確認ください。

1日目(3月9日) 組合せ・TO・審判割り 1-6

長峰小学校体育館 < Gコート >

【男子の部】

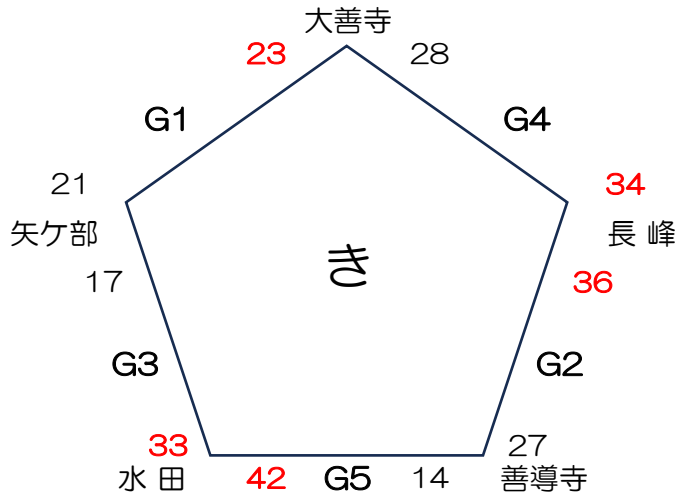

- き1位
水田

- き2位
長峰

- き3位
大善寺

- き4位
矢ヶ部

- き5位
善導寺

※5チーム亀の甲リーグ戦の順位は、①勝率②直接対決③ゴールアベレージです。
 但し、2勝or2負したチームが2チームになった場合、1Qの5分ゲームを行います。
 試合は4Q目の取り扱いとし、タイムアウトあり・メンバーチャレンジありで行って下さい。
 連続する試合になる場合 休憩時間を取って試合を行って下さい。

会場責任者：東(長峰BLUE WINDS)

		Gコート								
	開始時間	対戦チーム	TO	審判	対戦チーム	TO	審判			
	8:45	受付入場開始								
	9:10	2試合目アップ								
	9:20	1試合目アップ								
1	9:30 10:20	男	大善寺 23	—	矢ヶ部 21	善導寺	水田 善導寺		—	
清掃 撤収入場：アップ10分間										
2	10:35 11:25	男	善導寺 31	—	長峰 36	矢ヶ部	大善寺 矢ヶ部		—	
清掃 撤収入場：アップ10分間										
3	11:40 12:30	男	矢ヶ部 17	—	水田 33	長峰	善導寺 長峰		—	
清掃 撤収入場：アップ10分間										
4	12:45 13:35	男	長峰 34	—	大善寺 28	水田	矢ヶ部 水田		—	
清掃 撤収入場：アップ10分間										
5	13:50 14:40	男	水田 42	—	善導寺 14	大善寺	長峰 大善寺		—	
清掃 撤収入場：アップ10分間										
6	順位決定戦	男	水田 9	—	長峰 6	当日調整	当日調整		—	
終了後会場清掃										

※審判割を変更する場合がございますので組み合わせ表をご確認ください。

1日目(3月9日) 組合せ・TO・審判割り 1-7

八幡小学校体育館 <Hコート>

【女子の部】

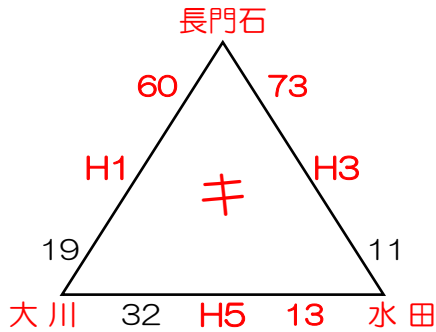

- キ1位 長門石

- キ2位 大川

- キ3位 水田

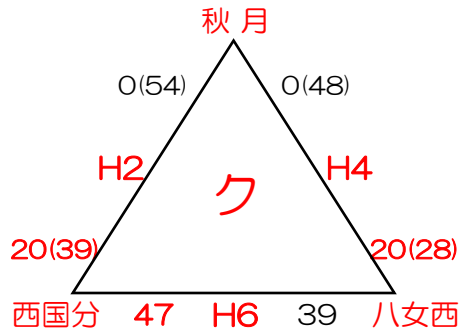

- ク1位 西国分

- ク2位 八女西

- ク3位 秋月

会場責任者： 溝口（八女西ミニバスケットボールクラブ）

		Hコート							
	開始時間	対戦チーム	TO	審判	対戦チーム	TO	審判		
	8:45	受付入場開始							
	9:10	2試合目アップ							
	9:20	1試合目アップ							
1	9:30 10:20	女 長門石 60 — 大川 19	八女西	西国分 八女西	—				
清掃 撤収 入場：アップ10分間									
2	10:35 11:25	女 秋月 0(54) — 西国分 20(39)	大川	長門石 大川	—				
清掃 撤収 入場：アップ10分間									
3	11:40 12:30	女 水田 11 — 長門石 73	西国分	秋月 西国分	—				
清掃 撤収 入場：アップ10分間									
4	12:45 13:35	女 八女西 20(28) — 秋月 0(48)	長門石	水田 長門石	—				
清掃 撤収 入場：アップ10分間									
5	13:50 14:40	女 大川 32 — 水田 13	秋月	八女西 秋月	—				
清掃 撤収 入場：アップ10分間									
6	14:55 15:45	女 西国分 47 — 八女西 39	水田	大川 水田	—				
終了後会場清掃									

※審判割を変更する場合がございますので組み合わせ表をご確認ください。

2日目(3月10日) 組合せ・TO・審判割り 2-1

八女市総合体育館 < A・B コート >

【男子の部】 1位トーナメント

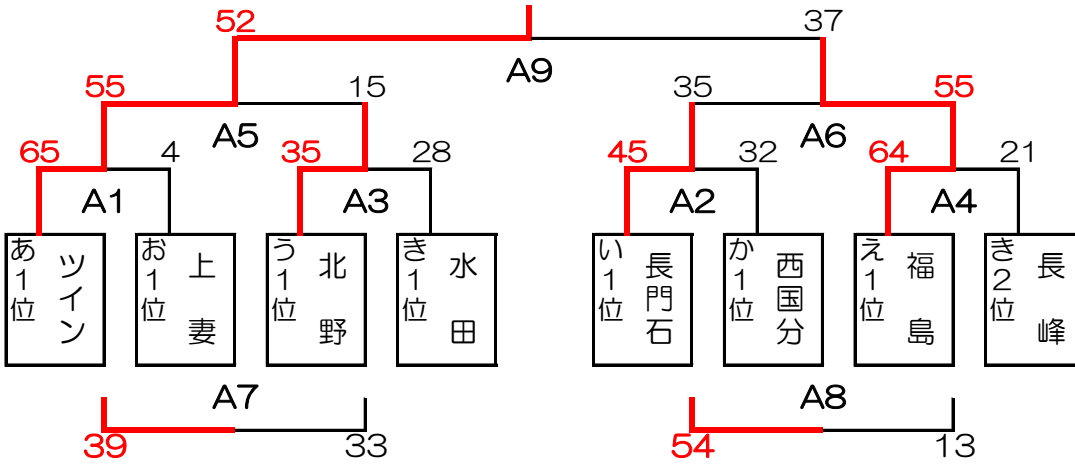

男子1位トーナメント
優勝

**ツイン
スターズ**

男子1位トーナメント
準優勝

**福島男子
ミニバスケット
ボールクラブ**

【女子の部】 1位トーナメント

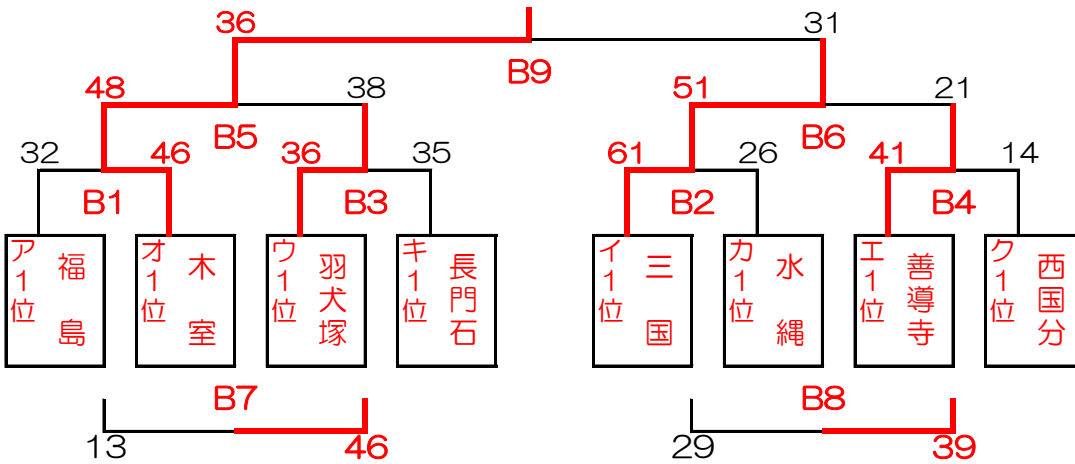

女子1位トーナメント
優勝

**木室
Nexus Girls**

女子1位トーナメント
準優勝

**三国
ミニバスケット
クラブ**

八女市総合体育館 < A・Bコート >

【男子の部】 【女子の部】 1位トーナメント

会場責任者：

	開始時間	Aコート					Bコート						
		対戦チーム	TO	審判	対戦チーム	TO	審判						
	8:45	受付入場開始											
	9:00	2試合目アップ											
	9:10	1試合目アップ											
1	9:20 10:05	男	ツイン 65	—	上妻 4	長峰	福島 長峰	女	福島 32	—	木室 46	西国分	善導寺 西国分
清掃 撤収入場：アップ10分間													
2	10:15 11:00	男	長門石 45	—	西国分 32	ツイン	ツイン 上妻	女	三国 61	—	水縄 26	木室	福島 木室
清掃 撤収入場：アップ10分間													
3	11:10 11:55	男	北野 35	—	水田 28	長門石	長門石 西国分	女	羽犬塚 36	—	長門石 35	三国	三国 水縄
清掃 撤収入場：アップ10分間													
4	12:05 12:50	男	福島 64	—	長峰 21	北野	北野 水田	女	善導寺 41	—	西国分 14	羽犬塚	羽犬塚 長門石
清掃 撤収入場：アップ10分間													
5	13:00 13:45	男	ツイン 55	—	北野 15	福島	長峰 福島	女	木室 48	—	羽犬塚 38	善導寺	西国分 善導寺
清掃 撤収入場：アップ10分間													
6	13:55 14:40	男	長門石 35	—	福島 55	ツイン	北野 ツイン	女	三国 51	—	善導寺 21	木室	羽犬塚 木室
清掃 撤収入場：アップ10分間													
7	14:50 15:35	男	上妻 39	—	水田 33	福島	長門石 福島	女	福島 13	—	長門石 46	三国	善導寺 三国
清掃 撤収入場：アップ10分間													
8	15:45 16:30	男	西国分 54	—	長峰 13	上妻	水田 上妻	女	水縄 29	—	西国分 39	長門石	福島 長門石
清掃 撤収入場：アップ10分間													
9	16:40 17:25 17:30	男	ツイン 52	—	福島 37	西国分	長峰 西国分	女	木室 36	—	三国 31	西国分	水縄 西国分
表彰式													
終了後会場清掃													

※審判割を変更する場合がございますので組み合わせ表をご確認ください。

2日目(3月10日) 組合せ・TO・審判割り 2-2

福島小学校体育館 < Cコート >

【男子の部】 2位トーナメント

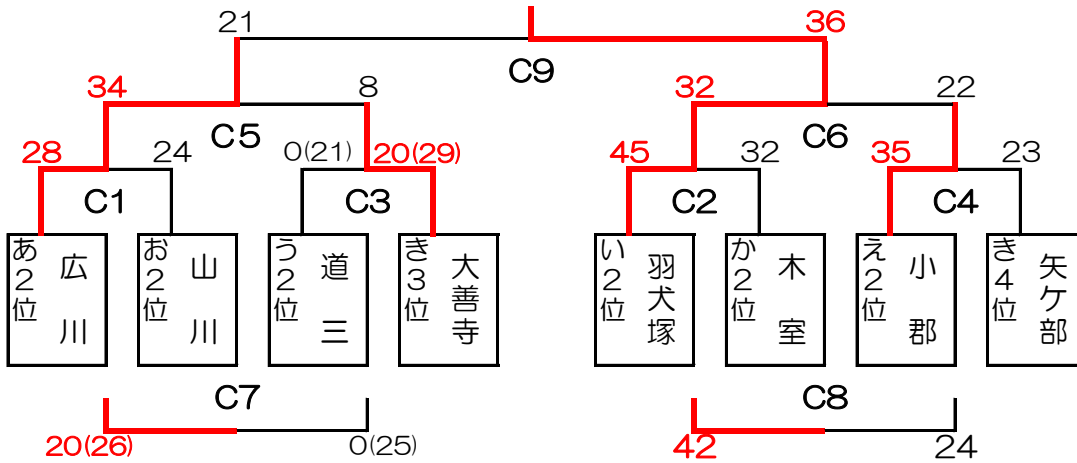

男子2位トーナメント
優勝

**羽犬塚男子
ミニバスケット
ボールクラブ**

男子2位トーナメント
準優勝

**広川ロケッツ
ミニバスケット
ボールクラブ**

会場責任者：

	開始時間	Cコート									
		対戦チーム		TO	審判	対戦チーム		TO	審判		
	8:20	受付入場開始									
	8:40	2試合目アップ									
	8:50	1試合目アップ									
1	9:00 9:45	男	広川 28	—	山川 24	矢ケ部	小郡 矢ケ部		—		
清掃 撤収入場：アップ10分間											
2	9:55 10:40	男	羽犬塚 45	—	木室 32	広川	広川 山川		—		
清掃 撤収入場：アップ10分間											
3	10:50 11:35	男	道三 0(21)	—	大善寺 20(29)	羽犬塚	羽犬塚 木室		—		
清掃 撤収入場：アップ10分間											
4	11:45 12:30	男	小郡 35	—	矢ケ部 23	大善寺	道三 大善寺		—		
清掃 撤収入場：アップ10分間											
5	12:40 13:25	男	広川 34	—	大善寺 8	小郡	矢ケ部 小郡		—		
清掃 撤収入場：アップ10分間											
6	13:35 14:20	男	羽犬塚 32	—	小郡 22	広川	大善寺 広川		—		
清掃 撤収入場：アップ10分間											
7	14:30 15:15	男	山川 20(26)	—	道三 0(25)	羽犬塚	小郡 羽犬塚		—		
清掃 撤収入場：アップ10分間											
8	15:25 16:10	男	木室 42	—	矢ケ部 24	山川	道三 山川		—		
清掃 撤収入場：アップ10分間											
9	16:20 17:05	男	広川 21	—	羽犬塚 36	木室	矢ケ部 木室		—		
17:10 表彰式											
終了後会場清掃											

※審判割を変更する場合がございますので組み合わせ表をご確認ください。

2日目(3月10日) 組合せ・TO・審判割り 2-3

下広川小学校体育館 < Dコート >

【女子の部】 2位トーナメント

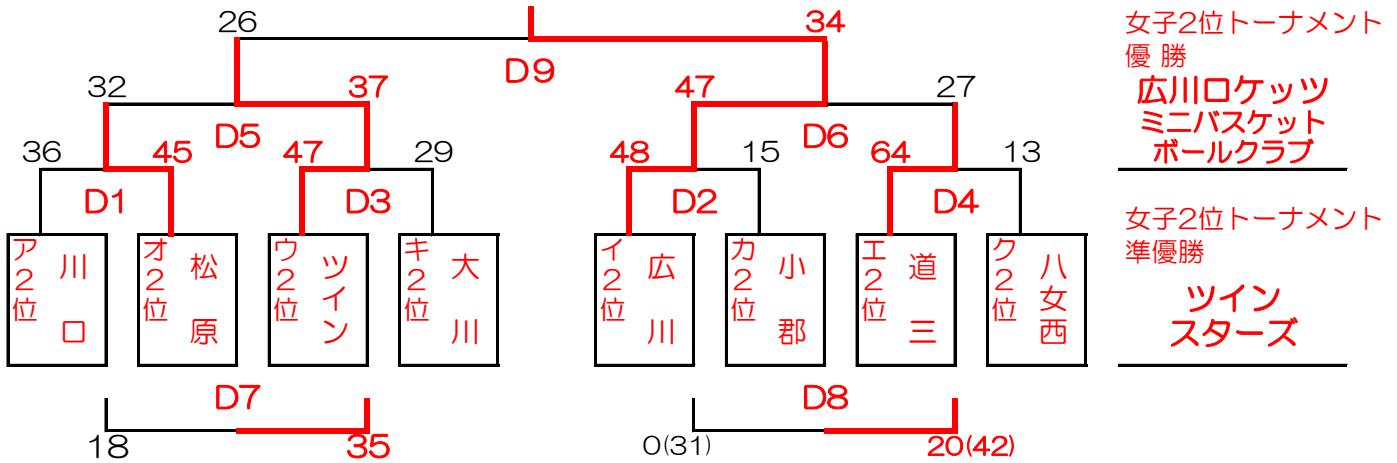

会場責任者：

		Dコート							
	開始時間	対戦チーム		TO	審判	対戦チーム		TO	審判
	8:20	受付入場開始							
	8:40	2試合目アップ							
	8:50	1試合目アップ							
1	9:00 9:45	女	川口 36	—	松原 45	八女西	道三 広川		—
清掃 撤収 入場：アップ10分間									
2	9:55 10:40	女	広川 48	—	小郡 15	松原	川口 松原		—
清掃 撤収 入場：アップ10分間									
3	10:50 11:35	女	ツイン 47	—	大川 29	広川	八女西 小郡		—
清掃 撤収 入場：アップ10分間									
4	11:45 12:30	女	道三 64	—	八女西 13	ツイン	ツイン 大川		—
清掃 撤収 入場：アップ10分間									
5	12:40 13:25	女	松原 32	—	ツイン 37	道三	世利 椋島		—
清掃 撤収 入場：アップ10分間									
6	13:35 14:20	女	広川 47	—	道三 27	ツイン	世利 椋島		—
清掃 撤収 入場：アップ10分間									
7	14:30 15:15	女	川口 18	—	大川 35	広川	道三 広川		—
清掃 撤収 入場：アップ10分間									
8	15:25 16:10	女	小郡 0(31)	—	八女西 20(42)	大川	川口 大川		—
清掃 撤収 入場：アップ10分間									
9	16:20 17:05	女	ツイン 26	—	広川 34	八女西	世利 椋島		—
17:10 表彰式									
終了後会場清掃									

※審判割を変更する場合がございますので組み合わせ表をご確認ください。

2日目(3月10日) 組合せ・TO・審判割り 2-4

上妻小学校体育館 < Eコート >

【男子の部】 交流戦

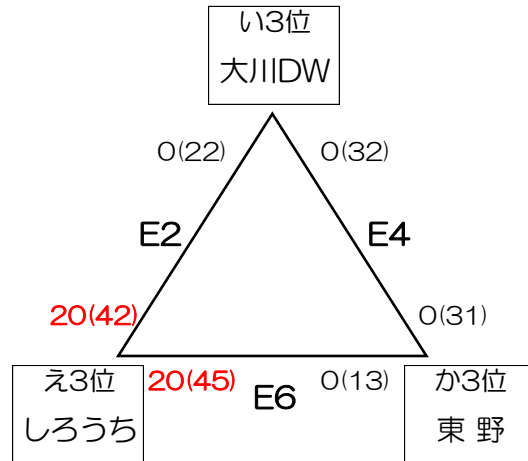
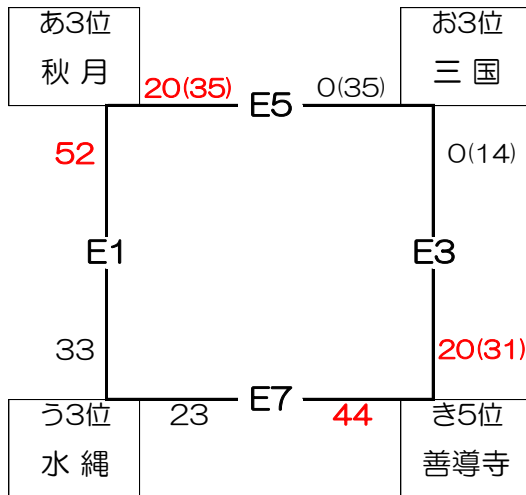

会場責任者：

		Eコート							
開始時間		対戦チーム		TO	審判	対戦チーム		TO	審判
8:20		受付入場開始							
8:40		2試合目アップ							
8:50		1試合目アップ							
1	9:00 9:45	男	秋月 52	—	水縄 33	善導寺	東野 善導寺	—	
清掃 撤収 入場：アップ10分間									
2	9:55 10:40	男	大川DW 0(22)	—	しろうち 20(42)	水縄	秋月 水縄	—	
清掃 撤収 入場：アップ10分間									
3	10:50 11:35	男	善導寺 20(31)	—	三国 0(14)	しろうち	大川DW しろうち	—	
清掃 撤収 入場：アップ10分間									
4	11:45 12:30	男	東野 0(31)	—	大川DW 0(32)	三国	善導寺 三国	—	
清掃 撤収 入場：アップ10分間									
5	12:40 13:25	男	三国 0(35)	—	秋月 20(35)	大川DW	水縄 大川DW	—	
清掃 撤収 入場：アップ10分間									
6	13:35 14:20	男	しろうち 20(45)	—	東野 0(13)	秋月	三国 秋月	—	
清掃 撤収 入場：アップ10分間									
7	14:30 15:15	男	水縄 23	—	善導寺 44	東野	しろうち 東野	—	
終了後会場清掃									

※審判割を変更する場合がございますので組み合わせ表をご確認ください。

2日目(3月10日) 組合せ・TO・審判割り 2-5

松原小学校体育館 〈Fコート〉

【女子の部】 交流戦

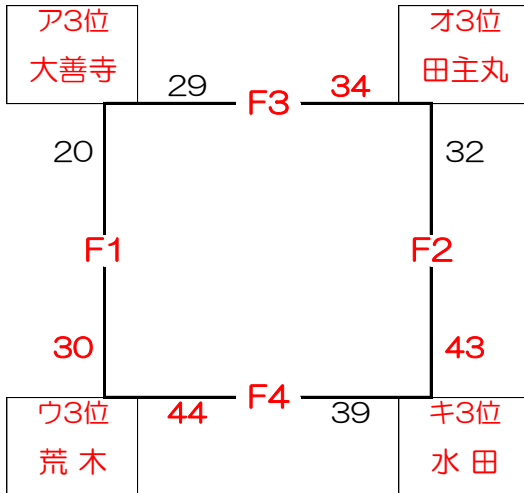

会場責任者：

		Fコート									
開始時間		対戦チーム		TO	審判	対戦チーム		TO	審判		
9:20		受付入場開始									
9:40		2試合目アップ									
9:50		1試合目アップ									
1	10:00 10:50	女	大善寺 20	—	荒木 30	田主丸	水田 田主丸		—		
清掃 撤収 入場：アップ10分間											
2	11:05 11:55	女	水田 43	—	田主丸 32	荒木	大善寺 荒木		—		
清掃 撤収後 昼食											
入場：アップ10分間											
3	13:00 13:50	女	田主丸 34	—	大善寺 29	水田	荒木 水田		—		
清掃 撤収 入場：アップ10分間											
4	14:05 14:55	女	荒木 44	—	水田 39	大善寺	田主丸 大善寺		—		
終了後会場清掃											

※審判割を変更する場合がございますので組み合わせ表をご確認ください。

2日目(3月10日) 組合せ・TO・審判割り 2-6

八幡小学校体育館 < Gコート >

【女子の部】 交流戦

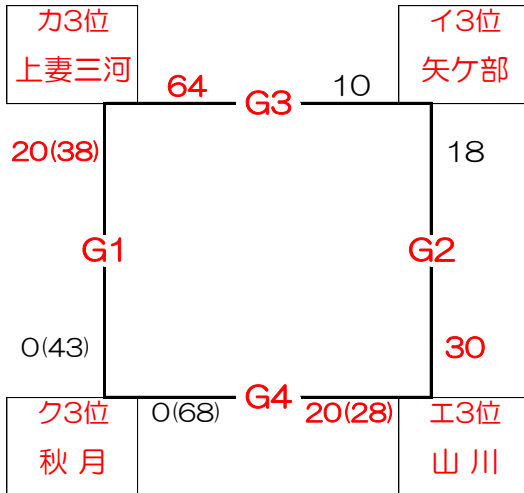

会場責任者：

		Gコート							
	開始時間	対戦チーム		TO	審判	対戦チーム		TO	審判
	9:20	受付入場開始							
	9:40	2試合目アップ							
	9:50	1試合目アップ							
1	10:00 10:50	女	上妻三河 20(38)	—	秋月 0(43)	矢ヶ部	山川 矢ヶ部		—
清掃 撤収 入場：アップ10分間									
2	11:05 11:55	女	山川 30	—	矢ヶ部 18	秋月	上妻三河 秋月		—
清掃 撤収後 昼食									
入場：アップ10分間									
3	13:00 13:50	女	矢ヶ部 10	—	上妻三河 64	山川	秋月 山川		—
清掃 撤収 入場：アップ10分間									
4	14:05 14:55	女	秋月 0(68)	—	山川 20(28)	上妻三河	矢ヶ部 上妻三河		—
会場判断にて試合をしていない対角のチームと交流戦を実施									
5	交流戦	女	秋月 0(81)	—	矢ヶ部 20(15)	上妻三河	山川 上妻三河		—
清掃 撤収 入場：アップ10分間									
6	交流戦	女	上妻三河 53	—	山川 23	矢ヶ部	矢ヶ部 秋月		—
終了後会場清掃									

※審判割を変更する場合がございますので組み合わせ表をご確認ください。