

1日目(9月14日) 組合せ・TO・審判割り 1-1

筑後広域公園体育館 〈A・Bコート〉

【男子の部】

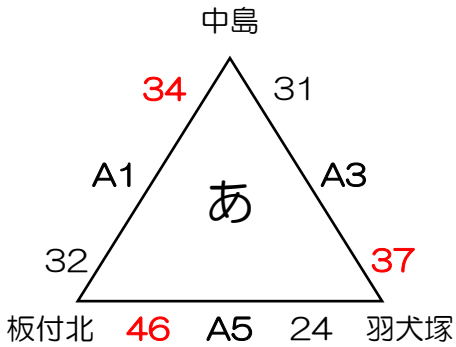

- あ1位
板付北
あ2位
中島
あ3位
羽犬塚

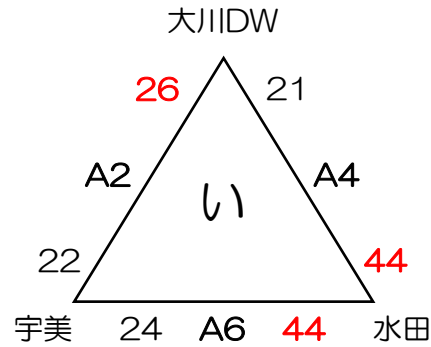

- い1位
水田
い2位
大川DW
い3位
宇美

【女子の部】

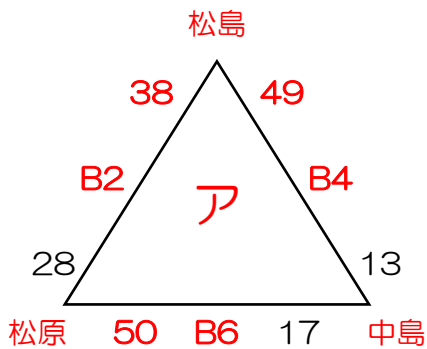

- ア1位
松島
ア2位
松原
ア3位
中島

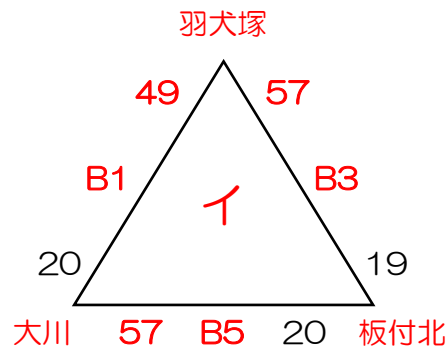

- イ1位
羽犬塚
イ2位
大川
イ3位
板付北

会場責任者： 権藤 和修 (水田男子ミニバスケットボールクラブ)

	開始時間	Aコート					Bコート					
		対戦チーム	TO	審判	対戦チーム	TO	審判					
	9:00	受付入場開始										
	9:10	2試合目アップ										
	9:20	1試合目アップ										
1	9:30 10:20	男	中島 34	—	板付北 32	水田	宇美 水田	女	羽犬塚 49	—	大川 20	中島 中島
試合間 10分												
2	10:30 11:20	男	大川DW 26	—	宇美 22	板付北	中島 板付北	女	松島 38	—	松原 28	大川 大川
試合間 10分												
3	11:30 12:20	男	羽犬塚 37	—	中島 31	宇美	大川DW 宇美	女	板付北 19	—	羽犬塚 57	松原 松島 松原
試合間 10分												
4	12:30 13:20	男	水田 44	—	大川DW 21	中島	羽犬塚 中島	女	中島 13	—	松島 49	羽犬塚 板付北 羽犬塚
試合間 10分												
5	13:30 14:20	男	板付北 46	—	羽犬塚 24	大川 DW	水田 大川DW	女	大川 57	—	板付北 20	松島 中島 松島
試合間 10分												
6	14:30 15:20	男	宇美 24	—	水田 44	羽犬塚	板付北 羽犬塚	女	松原 50	—	中島 17	板付北 大川 板付北
終了後会場清掃												

※試合間 10分 をお願い致します。

※審判割を変更する場合がございますので組み合わせ表をご確認ください。

※大会当日の気温、天候状態により「メディカルタイムアウト」を設置する場合がございます。

審判員の方は状況によりご対応をお願い致します。

(メディカルタイムは 4Q・タイマーが2分30秒前後で、シュートもしくはボールデッド時に審判より30秒で指示をして下さい。)

1日目(9月14日) 組合せ・TO・審判割り 1-2

八女市総合体育館 < C・Dコート >

【男子の部】

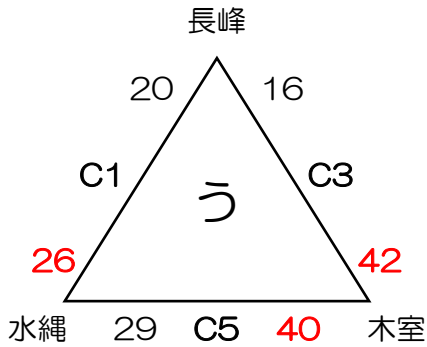

- う1位 木室

- う2位 水縄

- う3位 長峰

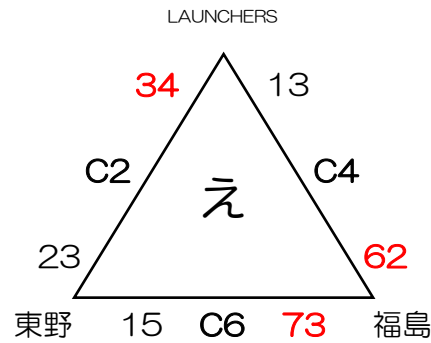

- え1位 福島

- え2位 LAUNCHERS

- え3位 東野

【女子の部】

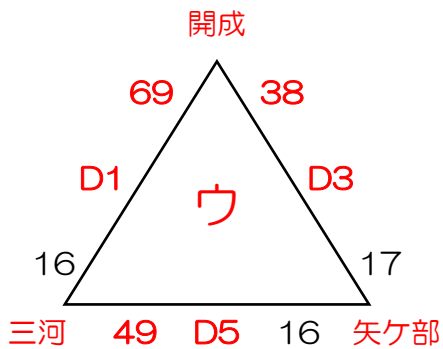

- ウ1位 開成

- ウ2位 三河

- ウ3位 矢ヶ部

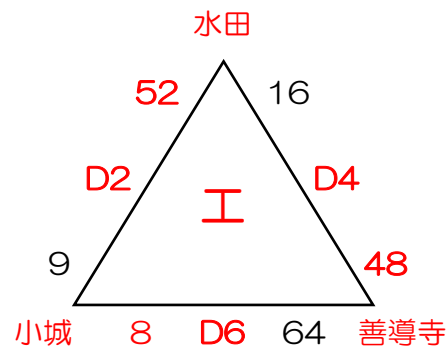

- 工1位 善導寺

- 工2位 水田

- 工3位 小城

会場責任者： 中島 有紀 (三河アルディリアス)

	開始時間	Cコート					Dコート						
		対戦チーム	TO	審判	対戦チーム	TO	審判						
	9:00	受付入場開始											
	9:10	2試合目アップ											
	9:20	1試合目アップ											
1	9:30 10:20	男	長峰 20	—	水縄 26	福島	東野 福島	女	開成 69	—	三河 16	善導寺	小城 善導寺
試合間 10分													
2	10:30 11:20	男	LAUNCHERS 34	—	東野 23	水縄	長峰 水縄	女	水田 52	—	小城 9	三河	開成 三河
試合間 10分													
3	11:30 12:20	男	木室 42	—	長峰 16	東野	LAUNCHERS 東野	女	矢ヶ部 17	—	開成 38	小城	水田 小城
試合間 10分													
4	12:30 13:20	男	福島 62	—	LAUNCHERS 13	長峰	木室 長峰	女	善導寺 48	—	水田 16	開成	矢ヶ部 開成
試合間 10分													
5	13:30 14:20	男	水縄 29	—	木室 40	LAUNCHERS	福島 LAUNCHERS	女	三河 49	—	矢ヶ部 16	水田	善導寺 水田
試合間 10分													
6	14:30 15:20	男	東野 15	—	福島 73	木室	水縄 木室	女	小城 8	—	善導寺 64	矢ヶ部	三河 矢ヶ部
終了後会場清掃													

※試合間 10分 をお願い致します。

※審判割を変更する場合がございますので組み合わせ表をご確認ください。

※大会当日の気温、天候状態により「メディカルタイムアウト」を設置する場合がございます。

審判員の方は状況によりご対応をお願い致します。

(メディカルタイムは 4Q・タイマーが2分30秒前後で、シュートもしくはボールデッド時に審判より30秒で指示をして下さい。)

1日目(9月14日) 組合せ・TO・審判割り 1-3

中広川小学校体育館 〈E・Fコート〉

【男子の部】

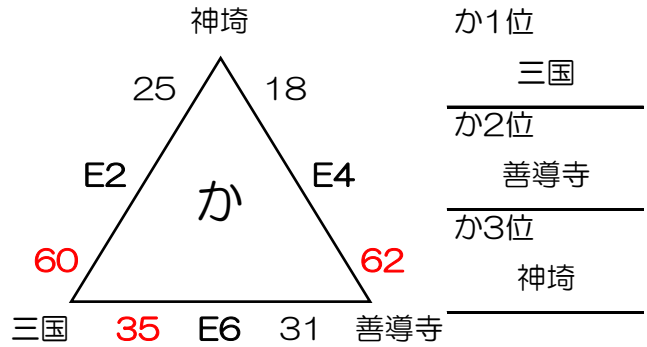
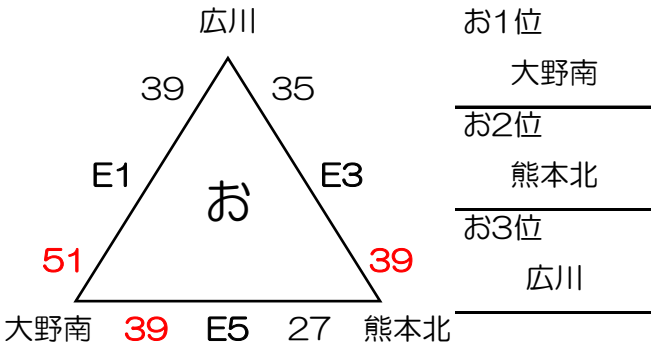

【女子の部】

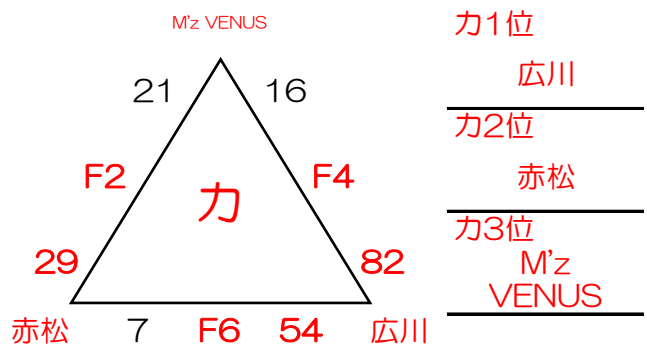
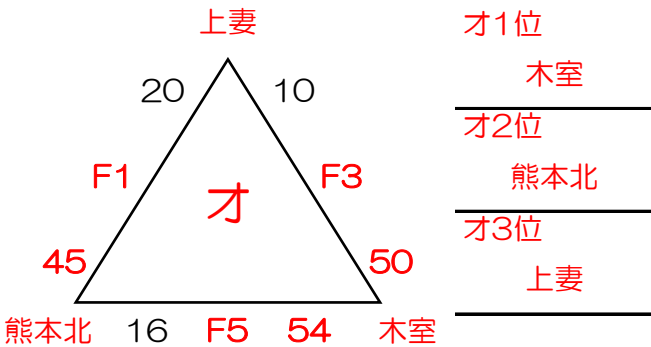

会場責任者： 田橋 和彦 (広川ロケッツミニバスケットボールクラブ男子)

	開始時間	Eコート					Fコート						
		対戦チーム	TO	審判	対戦チーム	TO	審判						
	9:00	受付入場開始											
	9:10	2試合目アップ											
	9:20	1試合目アップ											
1	9:30 10:20	男	広川 39	—	大野南 51	善導寺	三国 善導寺	女	上妻 20	—	熊本北 45	広川	赤松 広川
試合間 10分													
2	10:30 11:20	男	神埼 25	—	三国 60	大野南	広川 大野南	女	M'z VENUS 21	—	赤松 29	熊本北	上妻 熊本北
試合間 10分													
3	11:30 12:20	男	熊本北 39	—	広川 35	三国	神埼 三国	女	木室 50	—	上妻 10	赤松	M'z VENUS 赤松
試合間 10分													
4	12:30 13:20	男	善導寺 62	—	神埼 18	広川	熊本北 広川	女	広川 82	—	M'z VENUS 16	上妻	木室 上妻
試合間 10分													
5	13:30 14:20	男	大野南 29	—	熊本北 27	神埼	善導寺 神埼	女	熊本北 16	—	木室 54	M'z VENUS	広川 M'z VENUS
試合間 10分													
6	14:30 15:20	男	三国 35	—	善導寺 31	熊本北	大野南 熊本北	女	赤松 7	—	広川 54	木室	熊本北 木室
終了後会場清掃													

※試合間 10分 をお願い致します。

※審判割を変更する場合がございますので組み合わせ表をご確認ください。

※大会当日の気温、天候状態により「メディカルタイムアウト」を設置する場合がございます。

審判員の方は状況によりご対応をお願い致します。

(メディカルタイムは 4Q・タイマーが2分30秒前後で、シュートもしくはボールデッド時に審判より30秒で指示をして下さい。)

1日目(9月14日) 組合せ・TO・審判割り 1-4

上妻小学校体育館 < Gコート >

【男子の部】

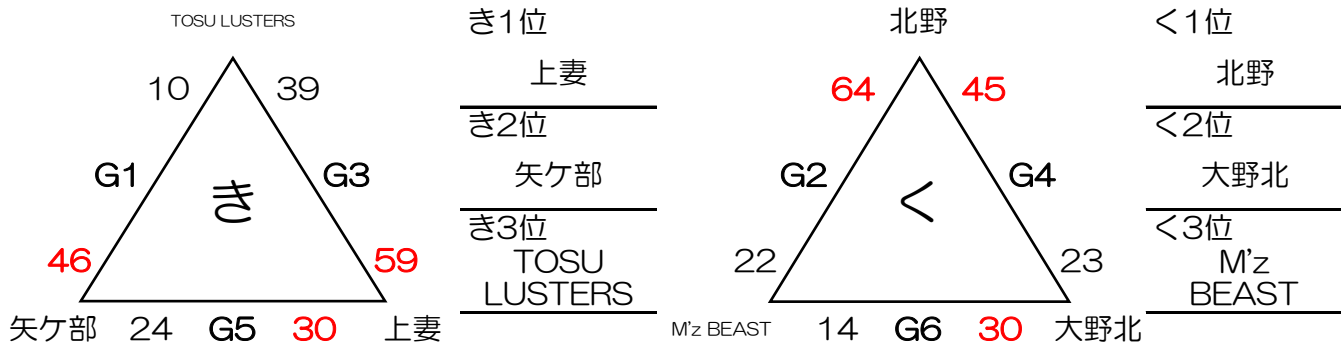

会場責任者： 梶山 裕二 (上妻 Little Monster)

開始時間		Gコート									
		対戦チーム		TO	審判	対戦チーム		TO	審判		
9:00		受付入場開始									
9:10		2試合目アップ									
9:20		1試合目アップ									
1	9:30 10:20	男	TOSU LUSTERS 10	—	矢ヶ部 46	大野北	M'z BEAST 大野北		—		
試合間 10分											
2	10:30 11:20	男	北野 64	—	M'z BEAST 22	矢ヶ部	TOSU LUSTERS 矢ヶ部		—		
試合間 10分											
3	11:30 12:20	男	上妻 59	—	TOSU LUSTERS 39	M'z BEAST	北野 M'z BEAST		—		
試合間 10分											
4	12:30 13:20	男	大野北 23	—	北野 45	TOSU LUSTERS	上妻 TOSU LUSTERS		—		
試合間 10分											
5	13:30 14:20	男	矢ヶ部 24	—	上妻 30	北野	大野北 北野		—		
試合間 10分											
6	14:30 15:20	男	M'z BEAST 14	—	大野北 30	上妻	矢ヶ部 上妻		—		
終了後会場清掃											

※試合間 10分 をお願い致します。

※審判割を変更する場合がございますので組み合わせ表をご確認ください。

※大会当日の気温、天候状態により「メディカルタイムアウト」を設置する場合がございます。

審判員の方は状況によりご対応をお願い致します。

(メディカルタイムは 4Q・タイマーが2分30秒前後で、シュートもしくはボールデッド時に審判より30秒で指示をして下さい。)

1日目(9月14日) 組合せ・TO・審判割り 1-5

福島小学校体育館 <Hコート>

【女子の部】

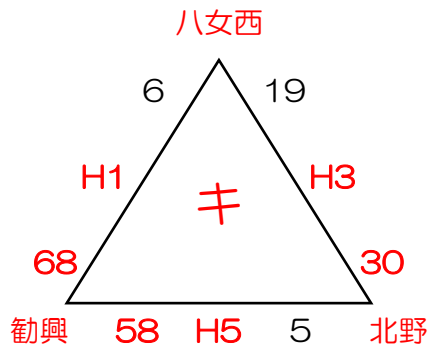

- キ1位 勸興

- キ2位 北野

- キ3位 八女西

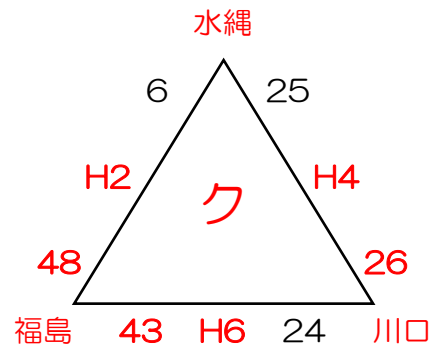

- ク1位 福島

- ク2位 川口

- ク3位 水縄

会場責任者： 瀬戸口 真規子 (福島女子ミニバスケットボールクラブ)

開始時間		Hコート									
		対戦チーム		TO	審判	対戦チーム		TO	審判		
9:00		受付入場開始									
9:10		2試合目アップ									
9:20		1試合目アップ									
1	9:30 10:20	女	八女西 6	—	勸興 68	川口	福島 川口		—		
試合間 10分											
2	10:30 11:20	女	水縄 6	—	福島 48	勸興	八女西 勸興		—		
試合間 10分											
3	11:30 12:20	女	北野 30	—	八女西 19	福島	水縄 福島		—		
試合間 10分											
4	12:30 13:20	女	川口 26	—	水縄 25	八女西	北野 八女西		—		
試合間 10分											
5	13:30 14:20	女	勸興 58	—	北野 5	水縄	川口 水縄		—		
試合間 10分											
6	14:30 15:20	女	福島 43	—	川口 24	北野	勸興 北野		—		
終了後会場清掃											

※試合間は10分をお願い致します。

※審判割を変更する場合がございますので組み合わせ表をご確認ください。

※大会当日の気温、天候状態により「メディカルタイムアウト」を設置する場合がございます。

審判員の方は状況によりご対応をお願い致します。

(メディカルタイムは 4Q・タイマーが2分30秒前後で、シュートもしくはボールデッド時に審判より30秒で指示をして下さい。)

2日目(9月15日) 組合せ・TO・審判割り 2-1

筑後広域公園体育館 < A・B コート >

【男子の部】 1位トーナメント

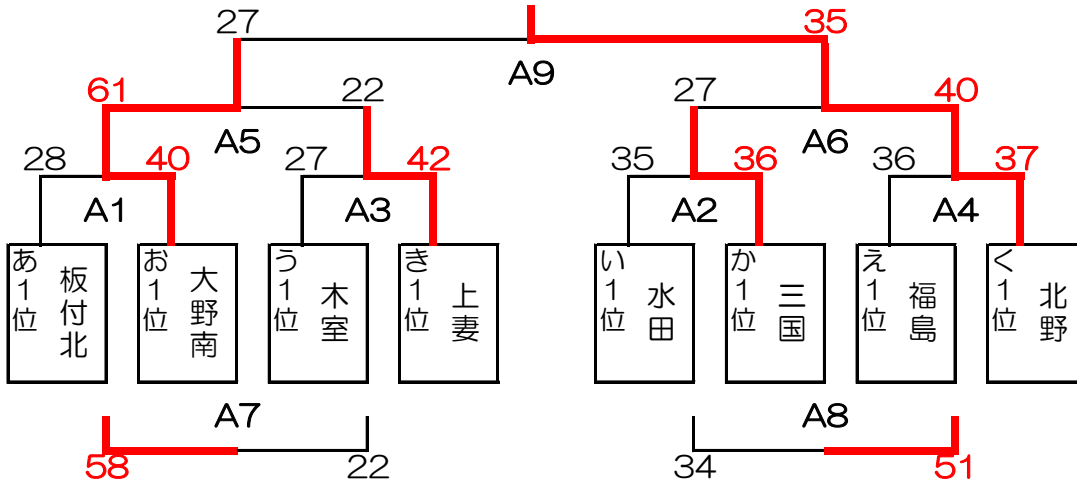

【女子の部】 1位トーナメント

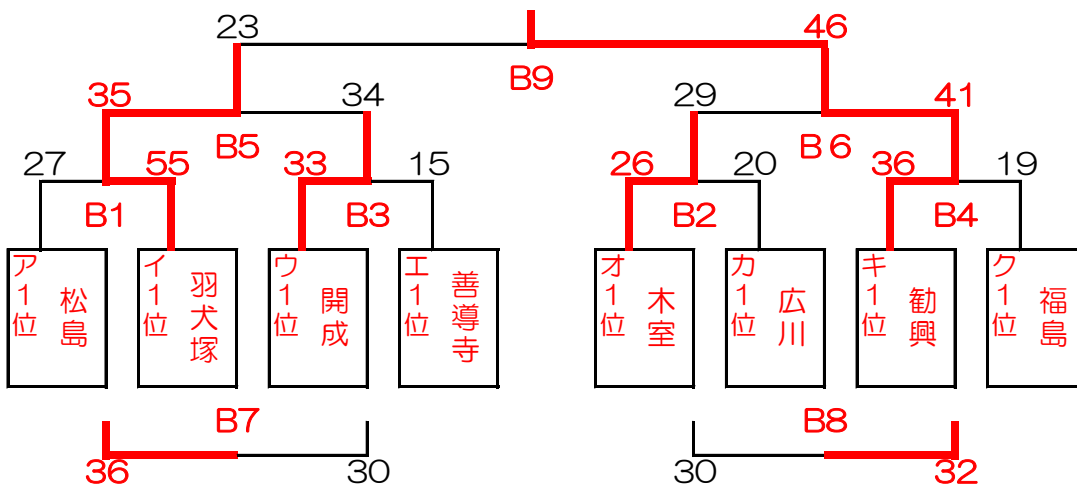

筑後広域公園体育館 < A・Bコート >

【男子の部】 【女子の部】 1位トーナメント

会場責任者： 権藤 和修（水田男子ミニバスケットボールクラブ）

	開始時間	Aコート					Bコート						
		対戦チーム	TO	審判	対戦チーム	TO	審判						
	9:00	受付入場開始											
	9:10	1試合目アップ											
1	9:20 10:00	男	板付北 28	—	大野南 40	福島	福島 北野	女	松島 27	—	羽犬塚 55	福島	勸興 福島
2	10:10 10:50	男	水田 35	—	三国 36	板付北	板付北 大野南	女	木室 26	—	広川 20	松島	松島 羽犬塚
		試合間 10分											
3	11:00 11:40	男	木室 27	—	上妻 42	水田	水田 三国	女	開成 33	—	善導寺 15	広川	木室 広川
		試合間 10分											
4	11:50 12:30	男	福島 36	—	北野 37	木室	木室 上妻	女	勸興 36	—	福島 19	善導寺	開成 善導寺
		試合間 10分											
5	12:40 13:20	男	大野南 61	—	上妻 22	福島	福島 北野	女	羽犬塚 35	—	開成 34	福島	勸興 福島
		試合間 10分											
6	13:30 14:10	男	三国 27	—	北野 40	上妻	大野南 上妻	女	木室 29	—	勸興 41	開成	羽犬塚 開成
		試合間 10分											
7	14:20 15:00	男	板付北 58	—	木室 22	三国	三国 北野	女	松島 36	—	善導寺 30	木室	木室 勸興
		試合間 10分											
8	15:10 15:50	男	水田 34	—	福島 51	木室	板付北 木室	女	広川 30	—	福島 32	善導寺	松島 善導寺
		試合間 10分											
9	16:00 16:40	男	大野南 27	—	北野 35	水田	水田 福島	女	羽犬塚 23	—	勸興 46	広川	広川 福島
	16:50	表彰式											
		終了後会場清掃											

※試合間 10分 をお願い致します。

※審判割を変更する場合がございますので組み合わせ表をご確認ください。

※大会当日の気温、天候状態により「メディカルタイムアウト」を設置する場合がございます。

審判員の方は状況によりご対応をお願い致します。

(メディカルタイムは 4Q・タイマーが2分30秒前後で、シュートもしくはボールデッド時に審判より30秒で指示をして下さい。)

2日目(9月15日) 組合せ・T O・審判割り 2-2

八女市総合体育館 < C・Dコート >

【男子の部】 2位トーナメント

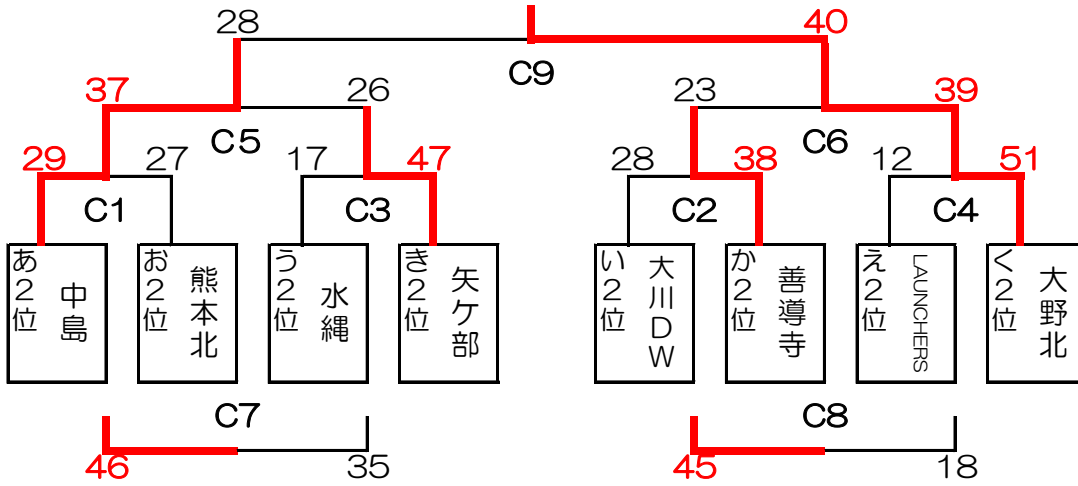

男子2位トーナメント優勝

大野北
Phoenix

男子2位トーナメント準優勝

中島
ミニバスケット
クラブ

【女子の部】 2位トーナメント

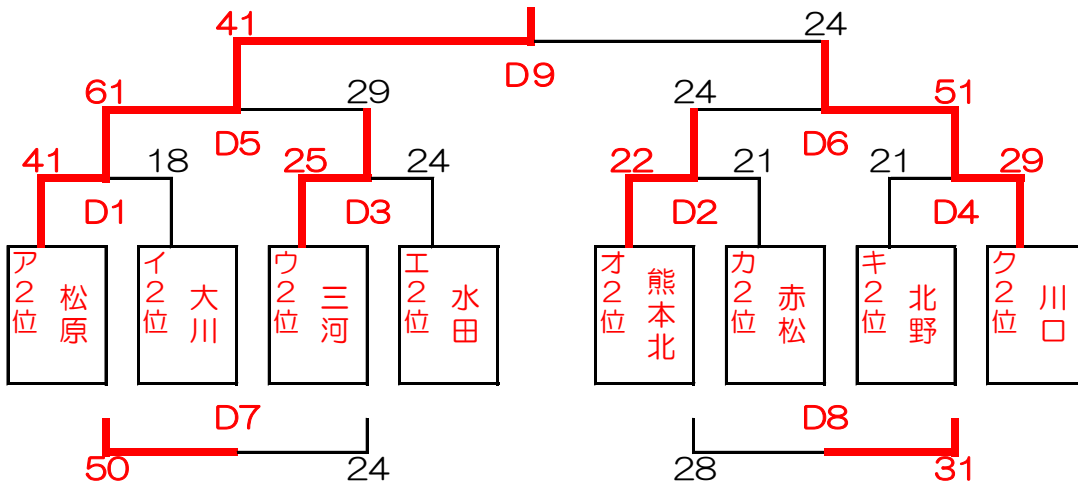

女子2位トーナメント優勝

松原
ミニバスケット
ボールクラブ

女子2位トーナメント準優勝

川口 MBC

八女市総合体育館 < C・Dコート >

【男子の部】 【女子の部】 2位トーナメント

会場責任者： 中島 有紀（三河アルディリアス）

	開始時間	Cコート					Dコート						
		対戦チーム	TO	審判	対戦チーム	TO	審判						
	9:00	受付入場開始											
	9:10	1試合目アップ											
1	9:20 10:00	男	中島 29	—	熊本北 27	水縄	LAUNCHERS 大野北	女	松原 41	—	大川 18	三河	北野 川口
試合間 10分													
2	10:10 10:50	男	大川DW 28	—	善導寺 38	熊本北	中島 熊本北	女	熊本北 22	—	赤松 21	大川	松原 大川
試合間 10分													
3	11:00 11:40	男	水縄 17	—	矢ヶ部 47	大川 DW	大川DW 善導寺	女	三河 25	—	水田 24	赤松	熊本北 赤松
試合間 10分													
4	11:50 12:30	男	LAUNCHERS 12	—	大野北 51	水縄	水縄 矢ヶ部	女	北野 21	—	川口 29	水田	三河 水田
試合間 10分													
5	12:40 13:20	男	中島 37	—	矢ヶ部 26	LAUNCHERS	LAUNCHERS 大野北	女	松原 61	—	三河 29	北野	北野 川口
試合間 10分													
6	13:30 14:10	男	善導寺 23	—	大野北 39	矢ヶ部	中島 矢ヶ部	女	熊本北 24	—	川口 51	三河	松原 三河
試合間 10分													
7	14:20 15:00	男	熊本北 46	—	水縄 35	善導寺	善導寺 大野北	女	大川 50	—	水田 24	熊本北	熊本北 川口
試合間 10分													
8	15:10 15:50	男	大川DW 45	—	LAUNCHERS 18	水縄	熊本北 水縄	女	赤松 28	—	北野 31	水田	大川 水田
試合間 10分													
9	16:00 16:40	男	中島 28	—	大野北 40	LAUNCHERS	大川DW LAUNCHERS	女	松原 41	—	川口 24	赤松	赤松 北野
16:50 表彰式													
終了後会場清掃													

※試合間 10分 をお願い致します。

※審判割を変更する場合がございますので組み合わせ表をご確認ください。

※大会当日の気温、天候状態により「メディカルタイムアウト」を設置する場合がございます。

審判員の方は状況によりご対応をお願い致します。

(メディカルタイムは 4Q・タイマーが2分30秒前後で、シュートもしくはボールデッド時に審判より30秒で指示をして下さい。)

2日目(9月15日) 組合せ・TO・審判割り 2-3

中広川小学校体育館 〈E・Fコート〉

【男子の部】 3位交流戦

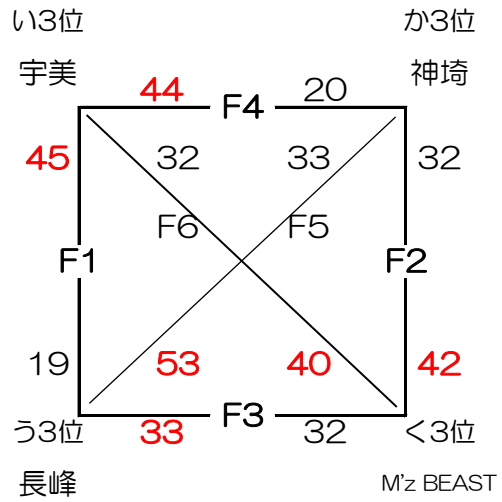
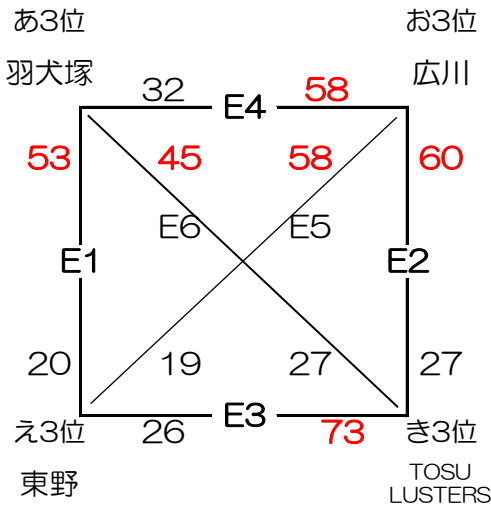

会場責任者： 田橋 和彦 (広川ロケッツミニバスケットボールクラブ男子)

	開始時間	Eコート				Fコート					
		対戦チーム	TO	審判	対戦チーム	TO	審判				
	9:00	受付入場開始									
	9:10	2試合目アップ									
	9:20	1試合目アップ									
1	9:30 10:10	男	羽犬塚 53	—	東野 20	TOSU LUSTERS 広川	男	宇美 45	—	長峰 19	M'z BEAST 神崎
		試合間 10分									
2	10:20 11:00	男	TOSU LUSTERS 27	—	広川 60	羽犬塚 東野	男	M'z BEAST 42	—	神崎 32	宇美 長峰
連続試合となりますので試合間は20分程度開けて下さい。アップ10分前											
3	11:20 12:00	男	東野 26	—	TOSU LUSTERS 73	広川 羽犬塚	男	長峰 33	—	M'z BEAST 32	神崎 神崎 宇美
		試合間 10分									
4	12:10 12:50	男	広川 58	—	羽犬塚 32	東野 TOSU LUSTERS	男	神崎 20	—	宇美 44	長峰 M'z BEAST
昼 食(30分) アップ10分前											
5	13:20 14:00	男	広川 58	—	東野 19	羽犬塚 TOSU LUSTERS	男	神崎 33	—	長峰 53	宇美 M'z BEAST
		試合間 10分									
6	14:10 14:50	男	TOSU LUSTERS 27	—	羽犬塚 45	東野 広川 東野	男	M'z BEAST 40	—	宇美 32	長峰 神崎 長峰
終了後会場清掃											

※試合間 10分 をお願い致します。

※審判割を変更する場合がございますので組み合わせ表をご確認ください。

※大会当日の気温、天候状態により「メディカルタイムアウト」を設置する場合がございます。

審判員の方は状況によりご対応をお願い致します。

(メディカルタイムは 4Q・タイマーが2分30秒前後で、シュートもしくはボールデッド時に審判より30秒で指示をして下さい。)

2日目(9月15日) 組合せ・TO・審判割り 2-4

上妻小学校体育館 < Gコート >

【女子の部】 3位交流戦

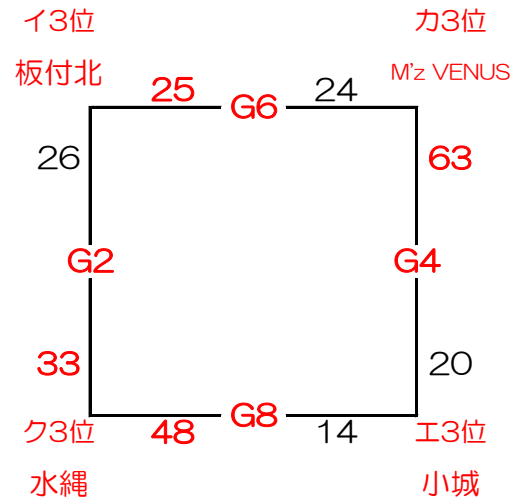
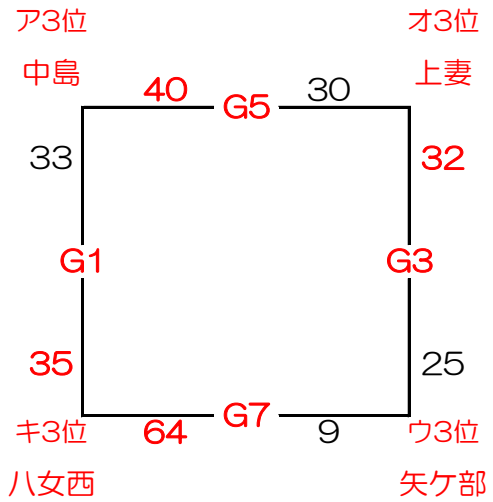

会場責任者： 梶山 裕二 (上妻女子ミニバスケットボールクラブ)

	開始時間	Gコート								
		対戦チーム	TO	審判	対戦チーム	TO	審判			
	9:00	受付入場開始								
	9:10	2試合目アップ								
	9:20	1試合目アップ								
1	9:30 10:10	女	中島 33	—	八女西 35	水縄	水縄 小城	—		
試合間 10分										
2	10:20 11:00	女	板付北 26	—	水縄 33	中島	中島 八女西	—		
試合間 10分										
3	11:10 11:50	女	矢ヶ部 25	—	上妻 32	板付北	板付北 水縄	—		
試合間 10分										
4	12:00 12:40	女	小城 20	—	M'z VENUS 63	矢ヶ部	矢ヶ部 上妻	—		
試合間 10分										
5	12:50 13:30	女	上妻 30	—	中島 40	小城	小城 M'z VENUS	—		
試合間 10分										
6	13:40 14:20	女	M'z VENUS 24	—	板付北 25	上妻	上妻 中島	—		
試合間 10分										
7	14:30 15:10	女	八女西 64	—	矢ヶ部 9	M'z VENUS	M'z VENUS 板付北	—		
試合間 10分										
8	15:20 16:00	女	水縄 48	—	小城 14	八女西	八女西 矢ヶ部	—		
終了後会場清掃										

※試合間 10分 をお願い致します。

※審判割を変更する場合がございますので組み合わせ表をご確認ください。

※大会当日の気温、天候状態により「メディカルタイムアウト」を設置する場合がございます。

審判員の方は状況によりご対応をお願い致します。

(メディカルタイムは 4Q・タイマーが2分30秒前後で、シュートもしくはボールデッド時に審判より30秒で指示をして下さい。)