

やずやカップ 第2回福岡県U12バスケットボール競技大会

大牟田みやま地区予選大会要項

(令和5年度 U12南部地区大牟田・みやまバスケットボール交歓大会)

- 1 主催 U12南部地区大牟田・みやま
- 2 期 日 令和 5年 6月 17日(土) [女子予選]
令和 5年 6月 18日(日) [男子予選]
令和 5年 6月 24日(土) [女子決勝トーナメント]
令和 5年 6月 25日(日) [男子決勝トーナメント]
- 3 会 場 令和 5年 6月 17日(土) 高田体育館 [女子予選 a、b、c/パート]
令和 5年 6月 18日(日) 高田体育館 [男子予選 A、Bパート]
令和 5年 6月 24日(土) 高田体育館 [女子決勝トーナメント]
令和 5年 6月 25日(日) 高田体育館 [男子決勝トーナメント]

4 出場資格

- (1) 日本バスケットボール協会に加盟しているチーム及び選手であること。
- (2) スポーツ保険に加入しているチームであること。

5 競技方法

- (1) 予選はリンクリーグ方式、決勝はトーナメント方式とする。
- (2) 2023年度日本バスケットボール協会U12バスケットボール競技規則に準ずる。
ただし、以下のルールを採用する。
 - ① 予選及び決勝トーナメント試合時間は、1Q6分とする。6分—1分—6分—5分—6分—1分—6分
予選、決勝とも、4Qが終了して同点の場合は、2分の休憩後に3分間の延長を行う。
 - ② ベンチの人数は、代表者1名・コーチ1名・Aコーチ1名・マネージャー1名・選手15名の計19名以内とする。
 - ③ 4の出場資格を満たさないチーム及び選手が出場した場合、もしくは、試合に出場した選手が8名に満たない場合、そのチームは20-0の負けとする。10名以上登録チームは10名出場させる。
 - ④ 予選順位は1、勝率 2、直接対決 4、該当チームのゴールアベレージによって決定する。
 - ⑤ マンツーマンコミッショナーは配置しないが、ベンチは選手にマンツーマンを指導する。

- 6 参加料 3,000円/チーム 表彰・運営費 5,000円/チーム

7 開・閉会式及び表彰

- (1) 開会式は、行わない。閉会式は、決勝トーナメントの試合終了後、該当チーム(1位~4位)で行う。

☆ 女子閉会式 ① 開式の言葉 [] 司会 []

[6月24日(土)] ② 成績発表・表彰 []

③ 講評 [] 審判部から

④ U12南部地区から [] 地区理事

⑤ 閉式の言葉 []

☆ 表 彰 優 勝チーム (賞状、カップ(持ち回り)、レプリカ)

準優勝チーム (賞状)

3 位チーム (賞状)

4 位チーム (賞状)

☆ 男子閉会式 ① 開式の言葉 [] 司会 []

[6月25日(日)] ② 成績発表・表彰 []

③ 講評 [] 審判部から

④ U12南部地区から [] 地区理事

⑤ 閉式の言葉 []

☆ 表 彰 優 勝チーム (賞状、カップ(持ち回り)、レプリカ)

準優勝チーム (賞状)

3 位チーム (賞状)

4 位チーム (賞状)

8 大会留意事項

- (1) この大会は、やずやカップ及びU12南部地区夏季交歓大会の出場順位を決める大会である。
マンツーマンコミッショナーは配置しないがベンチからのマンツーマンの指導が未達なチームは上位大会に推薦されない可能性がある。
- (2) **インテグリティの精神を順守して体罰、暴言および試合の妨げになる行為は禁止する。**
- (3) メンバー表は、受付時に提出する。(予選、決勝それぞれ別に提出。二日目の交流戦は不要。)
- (4) 試合中、ベンチで指揮する者は、指導者ライセンスを所有し、掲示している者に限る。
- (5) 選手、指導者、保護者等は、会場・施設に対し、また試合の進行、応援、見学の方法についてマナーを遵守する。
- (6) 全チーム靴箱を持参し、玄関には靴を放置しない。保護者も徹底する。
- (7) 上履き、下履きの区分をきちんとつける。ゴミは、各チームで持ち帰る。
- (8) 喫煙場所を守る。各会場の設置物や所有物には触らず、施設は大切に使用する。
- (9) 応援旗を掲げる場合は、ガムテープの使用を禁止する。
- (10) 開場時間は、8:00予定です。(早すぎる入場はご遠慮ください。)
- (11) 受付は大会本部に設置します。
- (12) 第1試合目のアップは8:40～。
- (13) 第2試合目のアップは第1試合にTOとして入るチームのみ8:20～8:40でアップできる。
- (14) 第2試合以降のチームは、密を避けるためにも試合・TO時間に合わせて入場してください。
- (15) TOの筆記用具(赤、黒)と得点板のネームプレート(2枚)は、各自チームで用意・保管する。
- (16) 怪我や病気については、各チームで対応して下さい。
- (17) 駐車場に関しては、次のことを厳守すること。
 - ①各会場とも駐車場が狭いため、乗り合わせのご協力をお願いします。(各チーム7台以内。指導者別)
 - ②乗り入れ台数をオーバーする場合は、近隣の駐車場(有料等)をご利用ください。
 - ③駐車場内での事故及び盗難には充分注意して下さい。主催者は一切の責任を負いません。
- (18) プログラム上で最初に記載されているチームは、スコアラーズテーブルからコートに向かってスコアラーズテーブルの左側を自チームのチームベンチとし、ユニフォームは淡色(白)とする。
ゲーム前のウォームアップは自チームのチームベンチの前のハーフコートで行う。(新ルール)
- (19) TOには、そのTOの所属するチームのルールを熟知した者が補助する。
- (20) 審判は、組合せ表のとおり各チームの帯同審判で行う。(外部審判記載分は除く。)
都合により審判ができない場合は、早急に審判部に連絡する。
- (21) 6月17日の全試合終了後、決勝に残った女子チームで決勝トーナメントの抽選を行う。
- (22) 6月17日、6月18日の全試合終了後、交流戦の抽選を行う。

9 コロナ対策(5類扱いになったとはいえなくなった訳ではありません。個人で出来る感染対策は行ってください。)

- (1) 試合終了後、試合をしたチームはベンチ・応援席、TOチームはTO席・モップ席をそれぞれ消毒をする。
- (2) 試合間の人の入れ替わりは、私語をせずに速やかに移動してください。
- (3) 待機中は指定場所で待機して、他チームの待機場所には行かないでください。
- (4) プレー中の選手を除いて全ての人が**マスクの着用を推奨**します。
- (5) 他チームとの接触を最小限にして、小まめな消毒と食事の前に手洗い・うがいを徹底してください。
- (6) 他チームとの接触を避けるためにも応援・観戦・撮影は指定場所からお願いします。

10 組み合わせ

☆ 6月17日(土) — 女子予選 —

Aパート

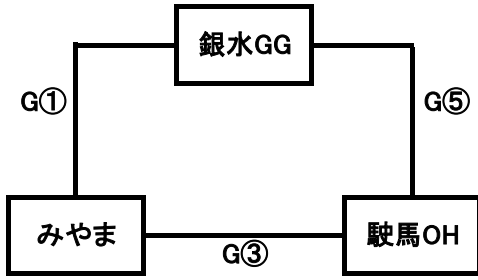

Bパート

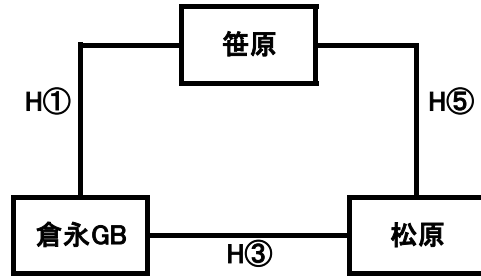

Cパート

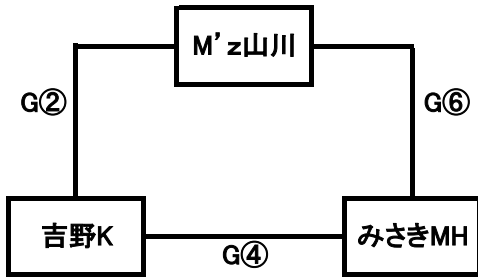

A、B、Cパート会場：高田体育館

☆ 6月18日(日) — 男子予選 —

aパート

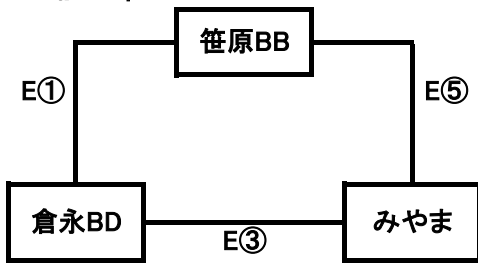

a、bパート会場：高田体育館

bパート

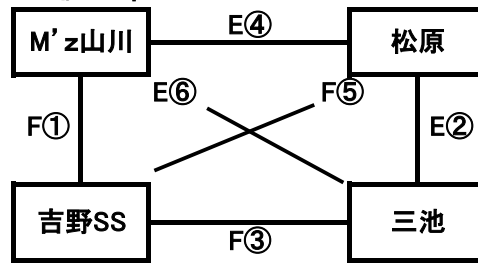

6月24日(土) 女子決勝トーナメント 会場: 高田体育館

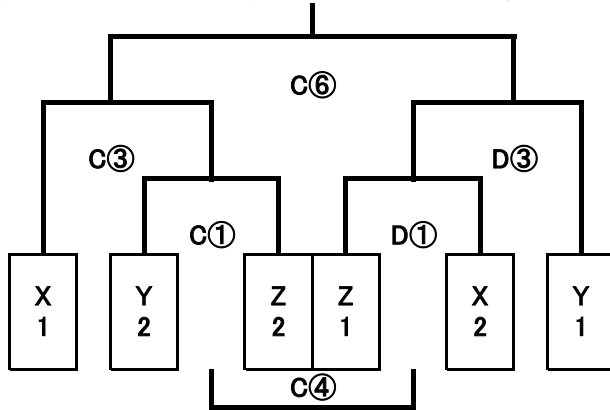

3位決定戦

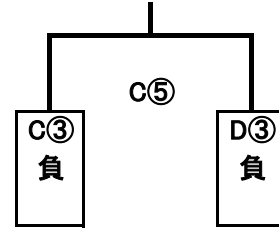

6月25日(日) 男子決勝トーナメント、交流戦 会場: 高田体育館

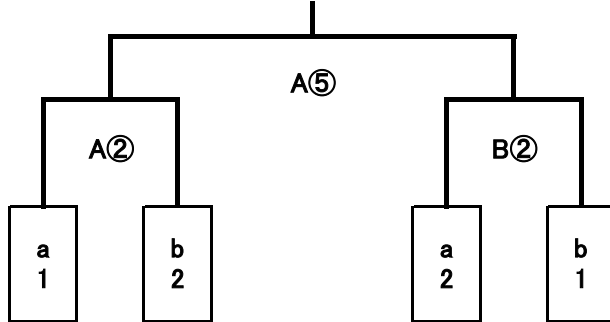

3位決定戦

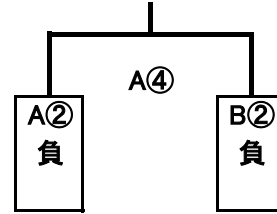

12 会場準備、片付け等

会場準備: ホームチームと全チームの指導者で準備。

集合時間: 指導者は、7:30集合。

受付: 参加料、メンバー表の受け取り。(指導者で行う。)

片付け: 最終試合のチームとホームチームと全チーム指導者。

アリーナ: 指導者

控室:

ギャラリー・階段:

男子トイレ:

女子トイレ:

最終試合 奥側コート(淡色)チーム

最終試合 奥側コート(濃色)チーム

最終試合 手前側コート(淡色)チーム

最終試合 手前側コート(濃色)チーム

ご協力お願いします。

13 大会責任者 林 智範

※本大会についての問い合わせ先 090-8390-8406 林 智範(吉野Kidsミニバスケットボールクラブ)