



# ときめきCUP





## 男子参加チーム一覧表



予選	番号	チーム	県名	表記名
A ブロック	1	長嶺クラブ	熊本	長嶺
	2	豊府ミニバスケットボールスポーツ少年団	大分	豊府
	3	山内小学校ミニバスケットボール部	沖縄	山内
	4	真菅ミニバスケットボールクラブ	奈良	真菅
	5	三田川男子ミニバスケットボールクラブ	佐賀	三田川
	6	志免南WILD CATS	福岡	志免南
B ブロック	7	岡崎子どもバスケットボール教室	愛知	岡崎
	8	黒髪小男子ミニバスケットボールクラブ	長崎	黒髪
	9	大龍RISINGSUN	鹿児島	大龍
	10	東海キングフィッシャー	宮崎	東海
	11	福間クラブ	福岡	福間
	12	G-BOYS	福岡	G-B
C ブロック	13	東植田ミニバスケットボールクラブ	大分	東植田
	14	久米ミニバスケットボールクラブ	愛媛	久米
	15	始良ミニバスケットボール少年団	鹿児島	始良
	16	芥子山バスケットボールクラブ 武士ジュニア	岡山	武士 Jr
	17	花園シークレッツ	熊本	花園
	18	古賀ブレイス	福岡	古賀B
D ブロック	19	MJクラブ	山口	MJ
	20	別府中部グリーディーウルブズ	大分	別府
	21	高江洲小学校ミニバスケットボールクラブ	沖縄	高江洲
	22	都跡ミニバスケットボールスクール	奈良	都跡
	23	ビート・新宮	福岡	ビ・新
	24	津福CHANGING	福岡	津福

※表記名はトーナメント表及び対戦表に記載するチーム名です。



# 男子予選リーグ成績表



Aブロック	長嶺	豊府	山内	真菅	三田川	志免南	勝	敗	順位
長嶺	-	41 - 29 ○	40 - 37 ○	-	35 - 25 ○	27 - 28 x	4		1
豊府	29 - 41 x	-	50 - 53 x	26 - 29 x	45 - 26 ○	25 - 44 x		4	4
山内	37 - 40 x	53 - 50 ○	-	50 - 30 ○	43 - 30 ○	34 - 31 ○	3		2
真菅	-	29 - 26 ○	30 - 50 x	-	19 - 20 x	12 - 37 x		3	5
三田川	25 - 35 x	26 - 45 x	30 - 43 x	20 - 19 ○	-	8 - 35 x		4	6
志免南	28 - 27 ○	44 - 25 ○	31 - 34 x	37 - 12 ○	35 - 8 ○	-	2		3

Bブロック	岡崎	黒髪	大龍	東海	福間	G-B	勝	敗	順位
岡崎	-	37 - 46 x	19 - 20 x	35 - 29 ○	48 - 25 ○	40 - 39 ○	2	2	4
黒髪	46 - 37 ○	-	42 - 16 ○	33 - 26 ○	68 - 21 ○	20 - 30 x	3		2
大龍	20 - 19 ○	16 - 42 x	-	26 - 20 ○	40 - 24 ○	17 - 35 x	3	2	3
東海	29 - 35 x	26 - 33 x	20 - 26 x	-	24 - 25 x	17 - 41 x		5	6
福間	25 - 48 x	21 - 68 x	24 - 40 x	25 - 24 ○	-	31 - 38 x		4	5
G-B	39 - 40 x	30 - 20 ○	35 - 17 ○	41 - 17 ○	38 - 31 ○	-	2		1

Cブロック	東植田	久米	始良	武士Jr	花園	古賀B	勝	敗	順位
東植田	-	46 - 29 ○	35 - 23 ○	48 - 43 ○	26 - 36 x	13 - 36 x	2	2	3
久米	29 - 46 x	-	19 - 36 x	19 - 48 x	22 - 40 x	10 - 52 x		5	6
始良	23 - 35 x	36 - 19 ○	-	29 - 22 ○	29 - 13 ○	18 - 26 x	2	2	2
武士Jr	43 - 48 x	48 - 19 ○	22 - 29 x	-	16 - 36 x	17 - 41 x		4	5
花園	36 - 26 ○	40 - 22 ○	13 - 29 x	36 - 16 ○	-	12 - 45 x	3	2	4
古賀B	36 - 13 ○	52 - 10 ○	26 - 18 ○	41 - 17 ○	45 - 12 ○	-	3		1

Dブロック	MJ	別府	高江洲	都跡	ビ・新	津福	勝	敗	順位
MJ	-	19 - 39 x	28 - 45 x	-	45 - 20 ○	23 - 36 x		3	5
別府	39 - 19 ○	-	39 - 51 x	26 - 32 x	28 - 17 ○	45 - 31 ○	2	2	3
高江洲	45 - 23 ○	51 - 39 ○	-	37 - 34 ○	44 - 26 ○	49 - 12 ○	5		1
都跡	-	32 - 26 ○	34 - 37 x	-	44 - 21 ○	51 - 29 ○	3		2
ビ・新	20 - 45 x	17 - 28 x	26 - 44 x	21 - 44 x	-	19 - 26 x		5	6
津福	36 - 23 ○	31 - 45 x	12 - 49 x	29 - 51 x	26 - 19 ○	-		3	4

※ 2チームが並んだ時は直接対戦成績により順位を決定します。また、3チーム以上が並んだ時は、当該チーム間の得失点差で順位を決定。それでも同数であればゴールアベレージにより順位を決定します。

※ 3日間を通して引き分けにはせず、2分間のインターバル後に延長戦（3点先取で終了）を行います。

# ときめきCUP 2017 男子決勝トーナメント

## 1位～8位決定トーナメント

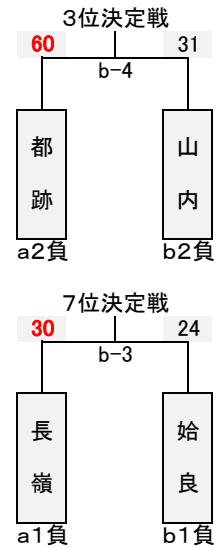
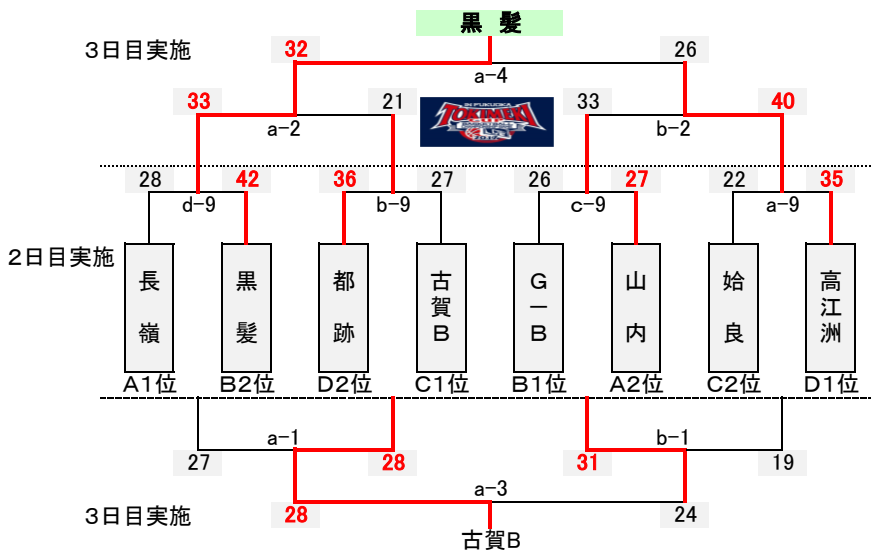

## 9位～16位決定トーナメント

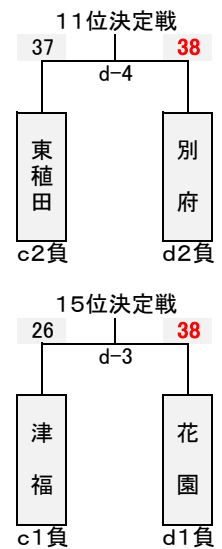
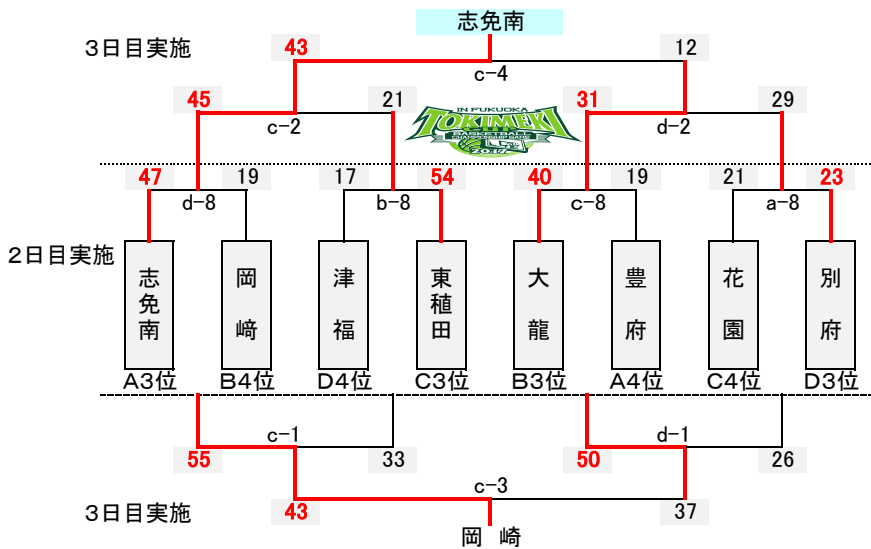

## 17位～24位決定トーナメント

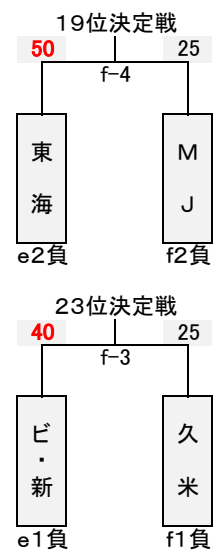
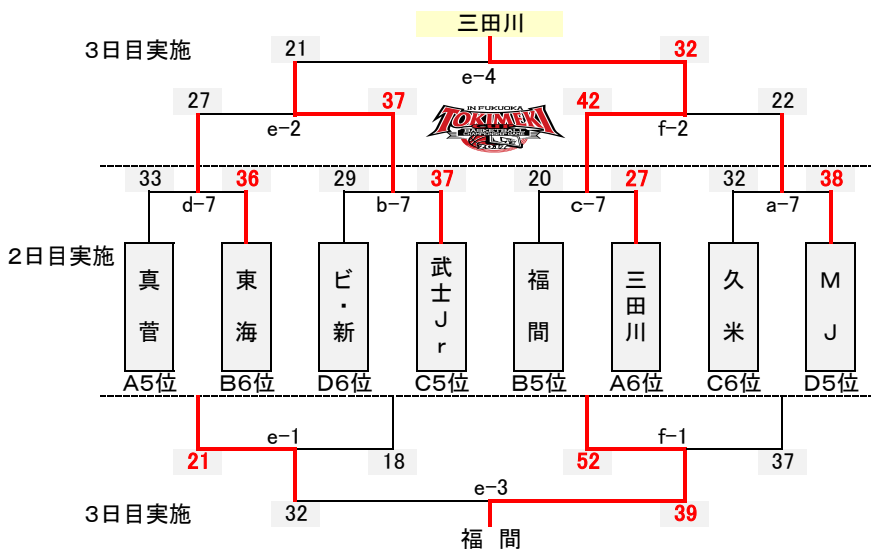



ときめきCUP





## 女子参加チーム一覧表



予選	番号	チーム	県名	表記名
A ブ ロ ック	1	中津豊陽ジュニアバスケットボールクラブ	大分	豊陽
	2	普天間小学校女子ミニバスケットボール部	沖縄	普天間
	3	高木・宮竹クラブ	福岡	高木・宮竹
	4	育英ミニバスケット	鹿児島	育英
	5	真飯塚・ナツキーズ	福岡	真・ナ
	6	津福GROWING	福岡	津福
B ブ ロ ック	7	岡崎子どもバスケットボール教室	愛知	岡崎
	8	イースト熊本オーシャンズ	熊本	イースト
	9	日野小ミニバスケットボールクラブ	長崎	日野
	10	五日市観音ミニバスケットボール教室	広島	五日市
	11	新栄女子ミニバスケットボールクラブ	佐賀	新栄
	12	太宰府ミニバスクラブ	福岡	太宰府
C ブ ロ ック	13	東植田ミニバスケットボールクラブ	大分	東植田
	14	味酒MBC	愛媛	味酒
	15	赤道女子ミニバスケット	沖縄	赤道
	16	光井ミニバスケットボールスポーツ少年団	山口	光井
	17	御幸クラブ	熊本	御幸
	18	ビート	福岡	ビート
D ブ ロ ック	19	小川HYPERBEAT	熊本	小川
	20	早岐ミニバスケットボールクラブ	長崎	早岐
	21	西伊敷ミニバスケットボールスポーツ少年団	鹿児島	西伊敷
	22	飯山ミニバスケットボールスポーツ少年団	香川	飯山
	23	香椎東スピードウィングス	福岡	香椎東
	24	伊岐須ミニバスケット	福岡	伊岐須

※表記名はトーナメント表及び対戦表に記載するチーム名です。

# 女子予選リーグ成績表

Aブロック	豊陽	普天間	高木・宮竹	育英	真・ナ	津福	勝	敗	順位
豊陽		17 - 40 x	33 - 18 ○	8 - 22 x	28 - 21 ○	12 - 26 x	2	3	4
普天間	40 - 17 ○		39 - 24 ○	33 - 26 ○	44 - 24 ○	13 - 21 x	4		2
高木・宮竹	18 - 33 x	24 - 39 x		21 - 56 x	28 - 31 x	22 - 39 x		5	6
育英	22 - 8 ○	26 - 33 x	56 - 21 ○		27 - 13 ○	26 - 41 x	3	2	3
真・ナ	21 - 28 x	24 - 44 x	31 - 28 ○	13 - 27 x		11 - 36 x		4	5
津福	26 - 12 ○	21 - 13 ○	39 - 22 ○	41 - 26 ○	36 - 11 ○		5		1

Bブロック	岡崎	イースト	日野	五日市	新栄	太宰府	勝	敗	順位
岡崎		22 - 23 x	26 - 32 x	26 - 42 x	34 - 40 x	31 - 21 ○		4	5
イースト	23 - 22 ○		19 - 20 x	13 - 32 x	29 - 11 ○	27 - 15 ○	3	2	3
日野	32 - 26 ○	20 - 19 ○		21 - 32 x	24 - 22 ○	42 - 19 ○	4		2
五日市	42 - 26 ○	32 - 13 ○	32 - 21 ○		30 - 21 ○	36 - 14 ○	5		1
新栄	40 - 34 ○	11 - 29 x	22 - 24 x	21 - 30 x		37 - 36 ○	2	3	4
太宰府	21 - 31 x	15 - 27 x	19 - 42 x	14 - 36 x	36 - 37 x			5	6

36

Cブロック	東植田	味酒	赤道	光井	御幸	ビート	勝	敗	順位
東植田		27 - 44 x	34 - 38 x	25 - 33 x	26 - 56 x	21 - 24 x		5	6
味酒	44 - 27 ○		27 - 24 ○	21 - 36 x	16 - 38 x	36 - 25 ○	3	2	3
赤道	38 - 34 ○	24 - 27 x		19 - 26 x	11 - 51 x	30 - 16 ○	2	3	4
光井	33 - 25 ○	36 - 21 ○	26 - 19 ○		16 - 20 x	29 - 22 ○	4		2
御幸	56 - 26 ○	38 - 16 ○	51 - 11 ○	20 - 16 ○		38 - 17 まる	5		1
ビート	24 - 21 ○	25 - 36 x	16 - 30 x	22 - 29 x	17 - 38 x			4	5

Dブロック	小川	早岐	西伊敷	飯山	香椎東	伊岐須	勝	敗	順位
小川		21 - 16 ○	19 - 33 x	26 - 22 ○	27 - 44 x	33 - 29 ○	3	2	3
早岐	16 - 21 x		27 - 30 x	25 - 21 ○	19 - 38 x	26 - 19 ○	2	3	4
西伊敷	33 - 19 ○	30 - 27 ○		54 - 27 ○	31 - 33 x	68 - 22 ○	4		2
飯山	22 - 26 x	21 - 25 x	27 - 54 x		40 - 24 ○	47 - 15 ○	2	3	5
香椎東	44 - 27 ○	38 - 19 ○	33 - 31 ○	24 - 40 x		33 - 28 ○	4		1
伊岐須	29 - 33 x	19 - 26 x	22 - 68 x	15 - 47 x	28 - 33 x			5	6

※ 2チームが並んだ時は直接対戦成績により順位を決定します。また、3チーム以上が並んだ時は、当該チーム間の得失点差で順位を決定。それでも同数であればゴールアベレージにより順位を決定します。

※ 3日間を通して引き分けにはせず、2分間のインターバル後に延長戦（3点先取で終了）を行います。



# ときめきCUP 2017 女子決勝トーナメント



## 1位～8位決定トーナメント

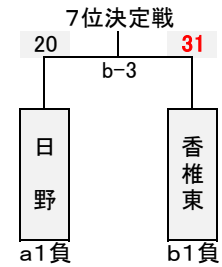
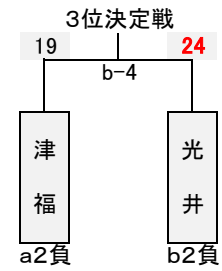
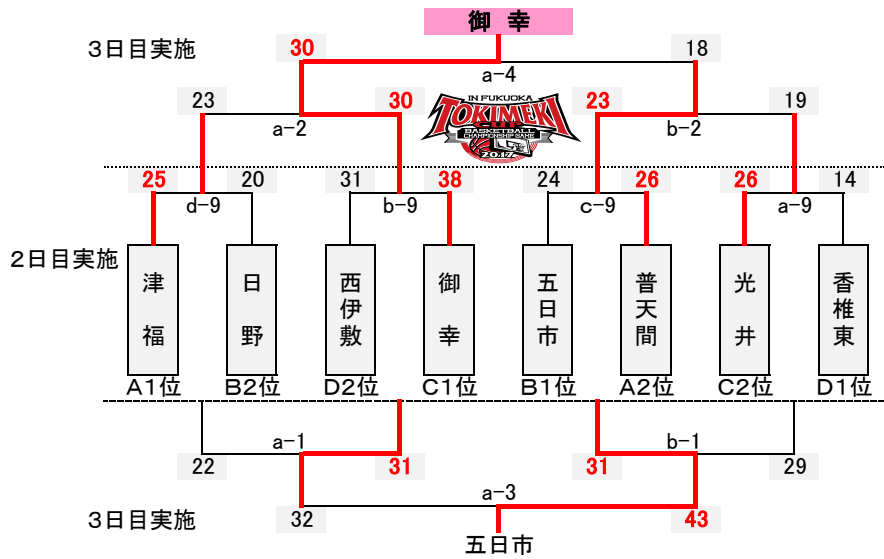

## 9位～16位決定トーナメント

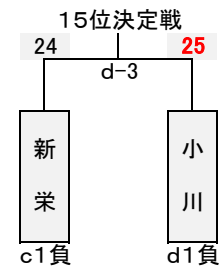
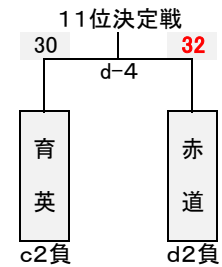
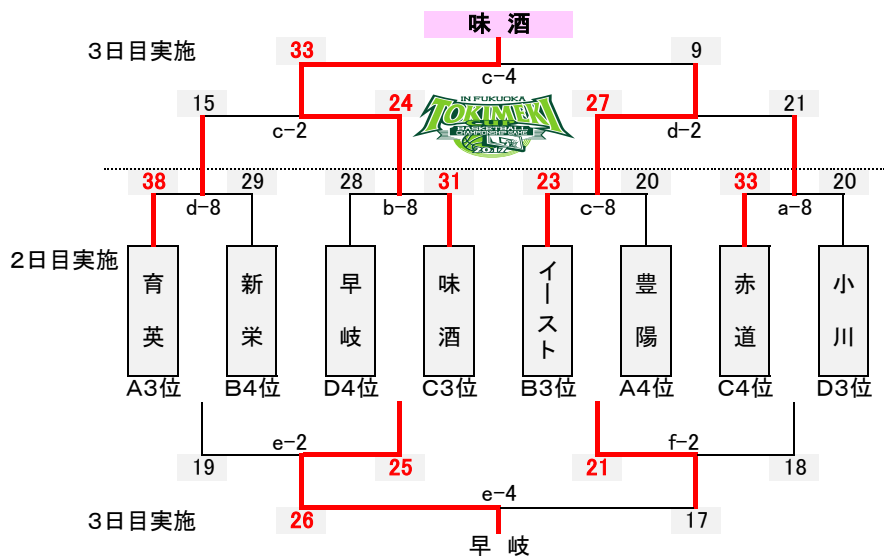

## 17位～24位決定トーナメント

